

begane grond

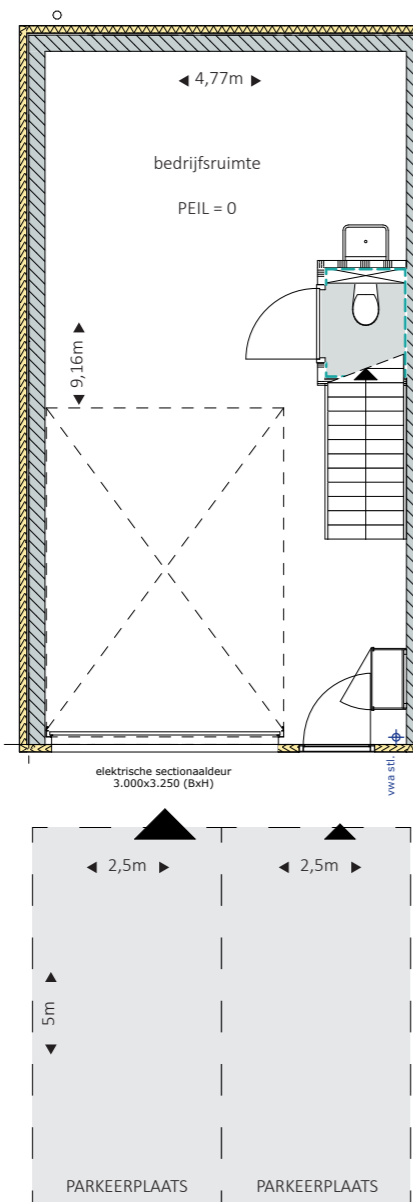

verdieping

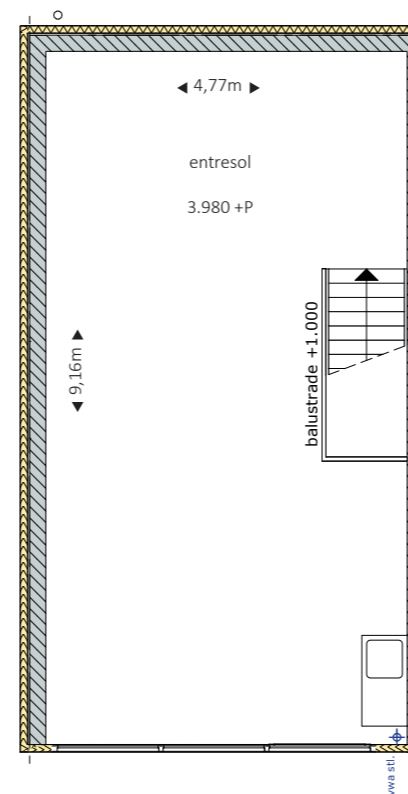

bedrijfsruimte 50,2 m²
 entresol 50,2 m²
 parkeerplaatsen 2 st.

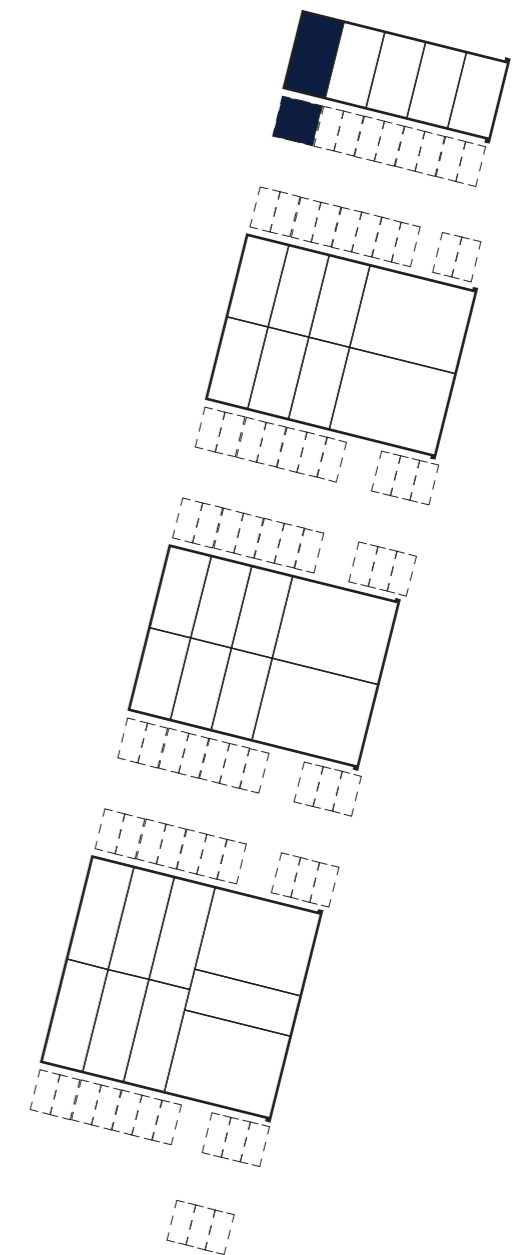

bouwnummer

1

DISCLAIMER: De maatvoering op tekening betreffen circa maten. Deze tekening is niet geschikt voor opdrachten aan derden door de verkrijger. De aansluitpunten van de elektrische installatie worden conform de technische omschrijving aangebracht, de positie van de aansluitpunten wordt door de installateur in het werk bepaald.

begane grond

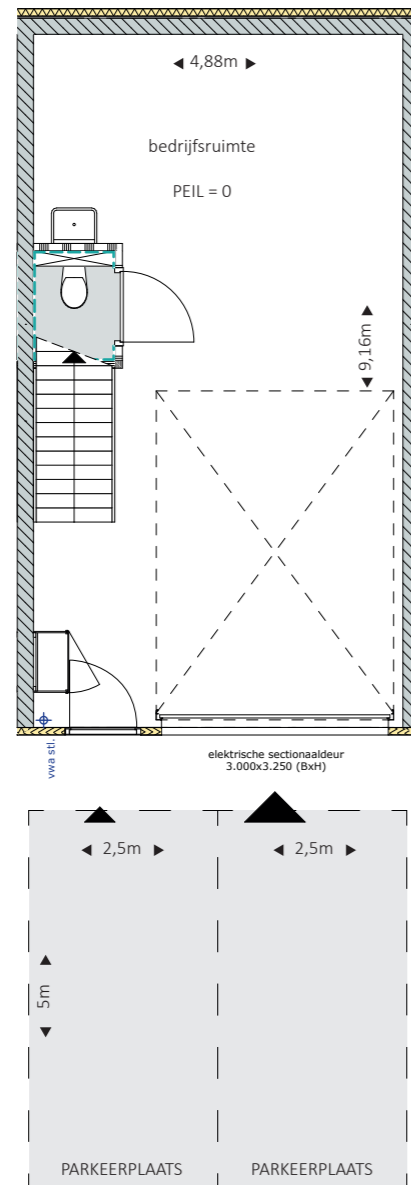

verdieping

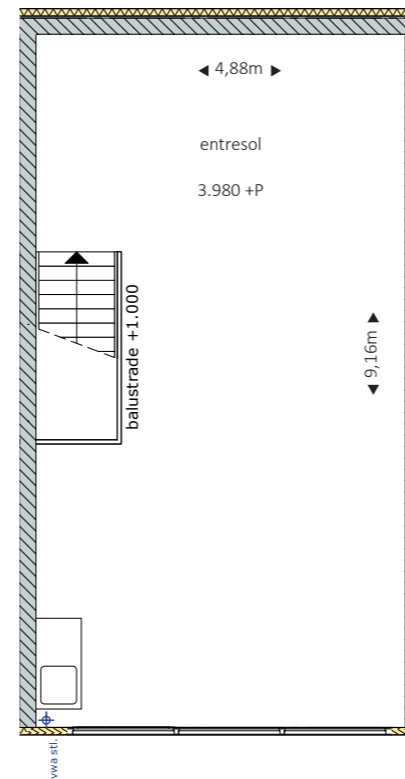

bedrijfsruimte 49,0 m²
 entresol 49,0 m²
 parkeerplaatsen 2 st.

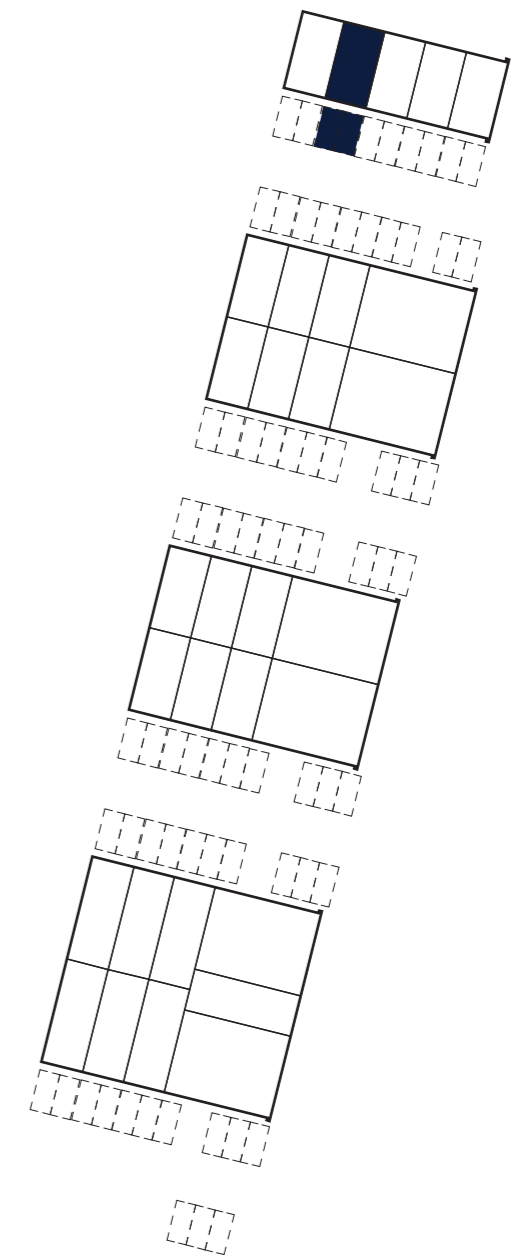

bouwnummer

2

DISCLAIMER: De maatvoering op tekening betreffen circa maten. Deze tekening is niet geschikt voor opdrachten aan derden door de verkrijger. De aansluitpunten van de elektrische installatie worden conform de technische omschrijving aangebracht, de positie van de aansluitpunten wordt door de installateur in het werk bepaald.

begane grond

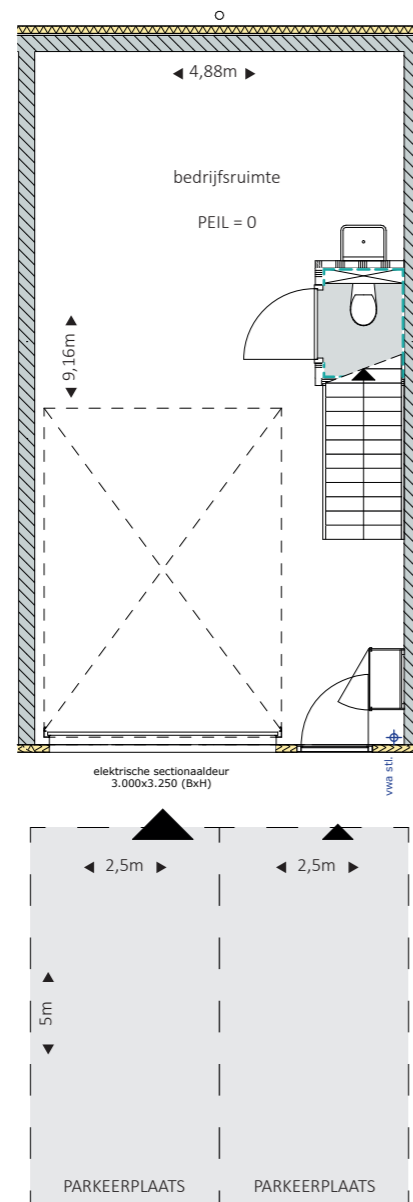

verdieping

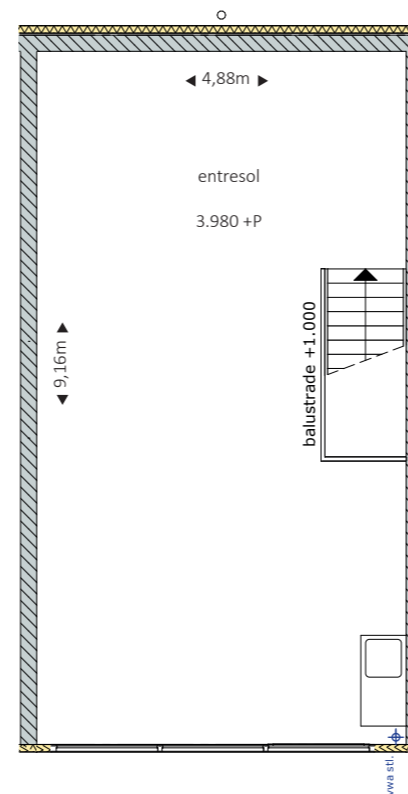

bedrijfsruimte 49,0 m²
 entresol 49,0 m²
 parkeerplaatsen 2 st.

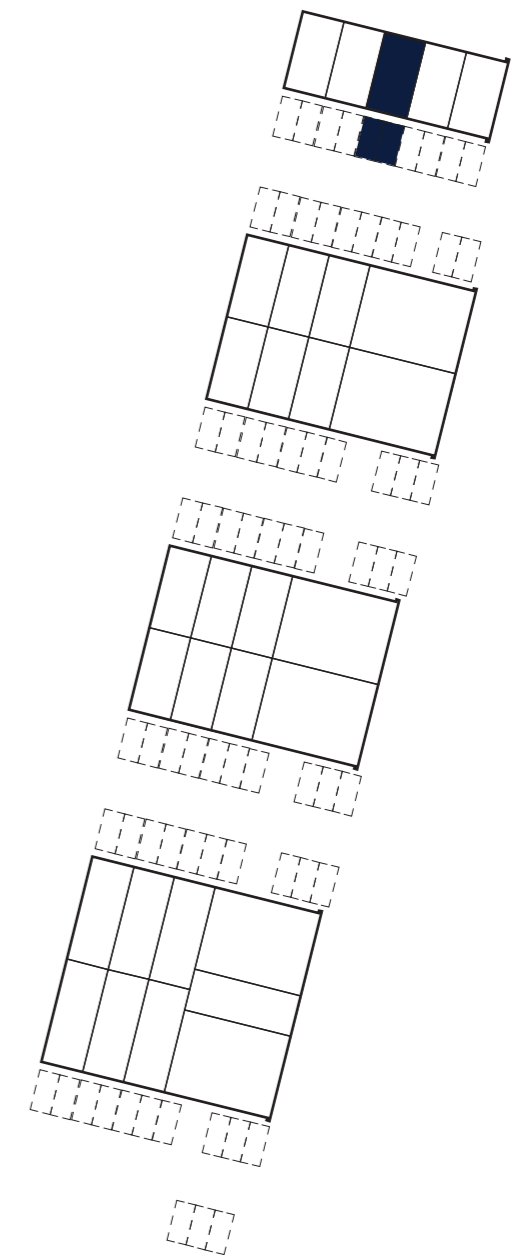

bouwnummer

3

DISCLAIMER: De maatvoering op tekening betreffen circa maten. Deze tekening is niet geschikt voor opdrachten aan derden door de verkrijger. De aansluitpunten van de elektrische installatie worden conform de technische omschrijving aangebracht, de positie van de aansluitpunten wordt door de installateur in het werk bepaald.

begane grond

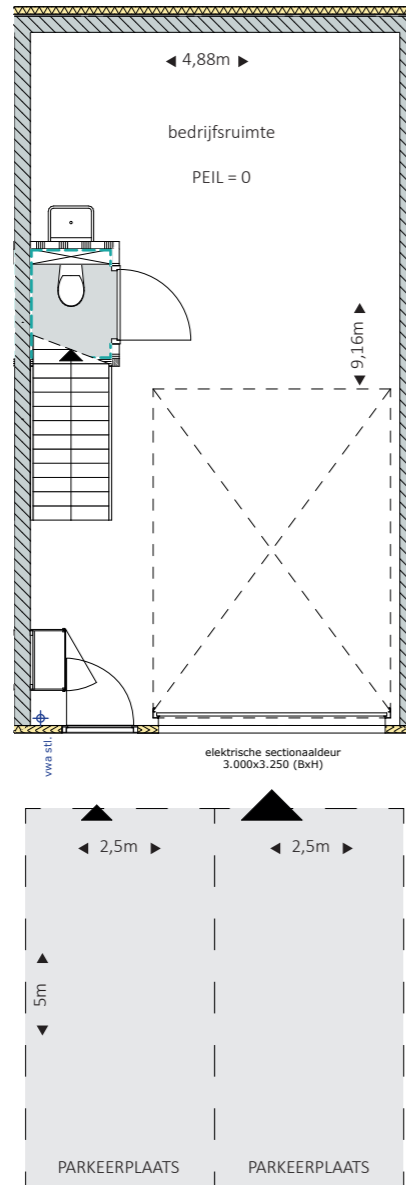

verdieping

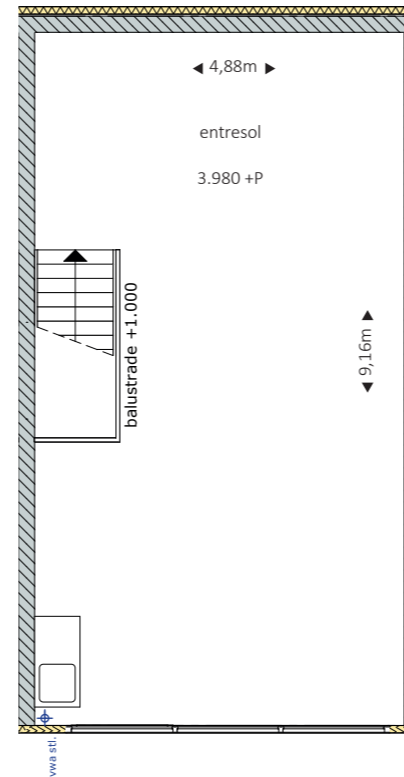

bedrijfsruimte 49,0 m²
 entresol 49,0 m²
 parkeerplaatsen 2 st.

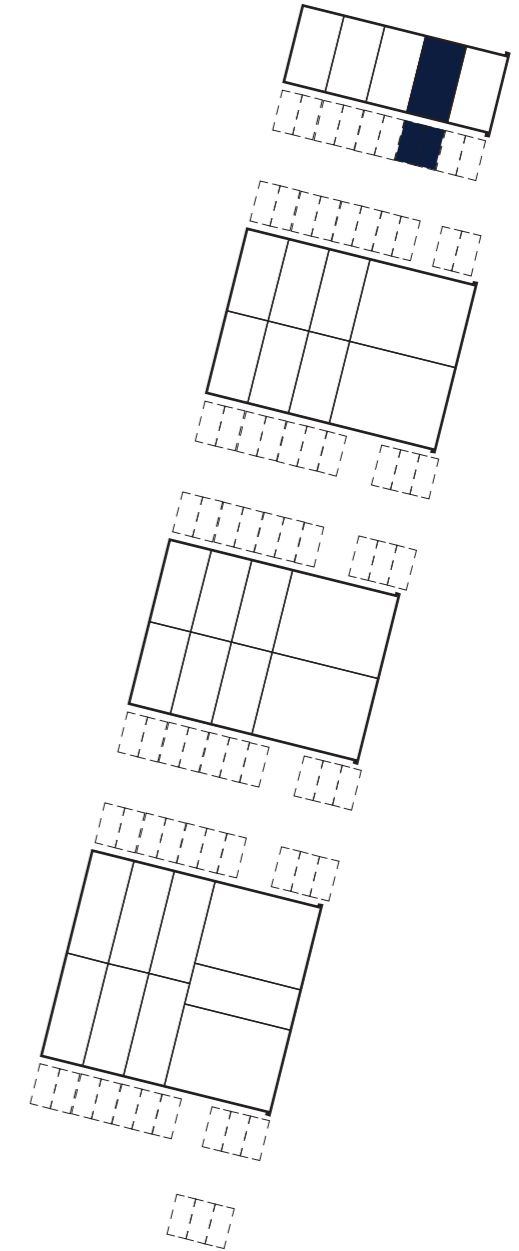

bouwnummer

4

DISCLAIMER: De maatvoering op tekening betreffen circa maten. Deze tekening is niet geschikt voor opdrachten aan derden door de verkrijger. De aansluitpunten van de elektrische installatie worden conform de technische omschrijving aangebracht, de positie van de aansluitpunten wordt door de installateur in het werk bepaald.

begane grond

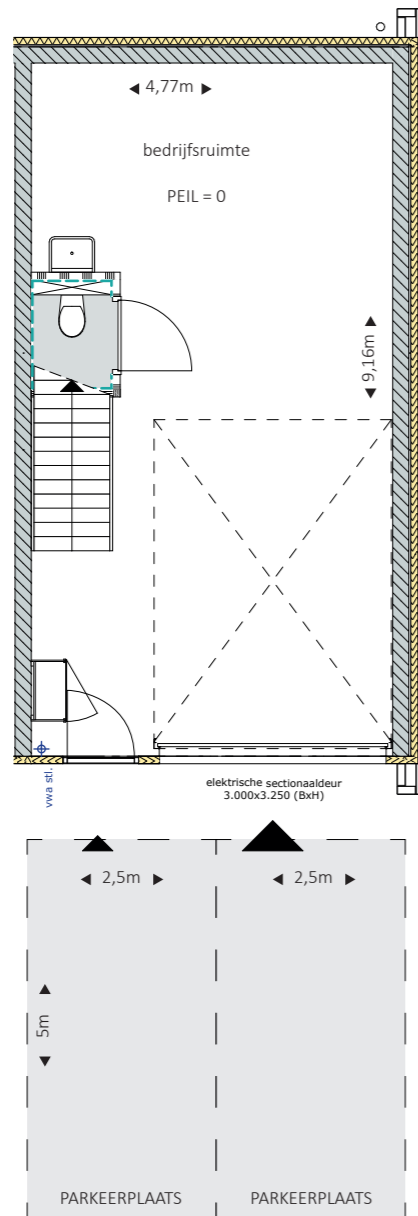

verdieping

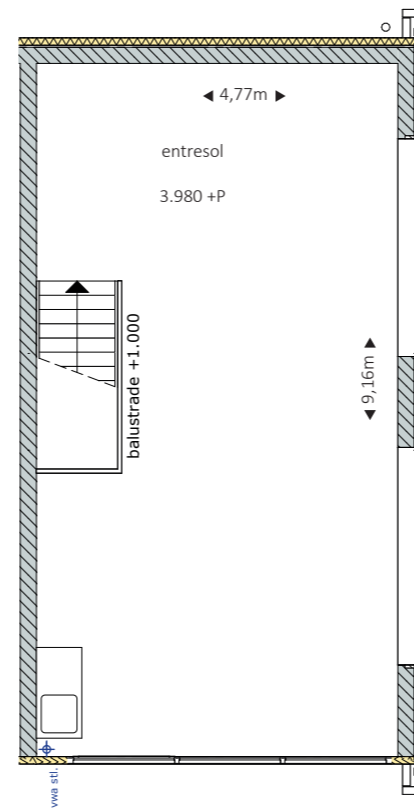

bedrijfsruimte 50,9 m²
 entresol 50,9 m²
 parkeerplaatsen 2 st.

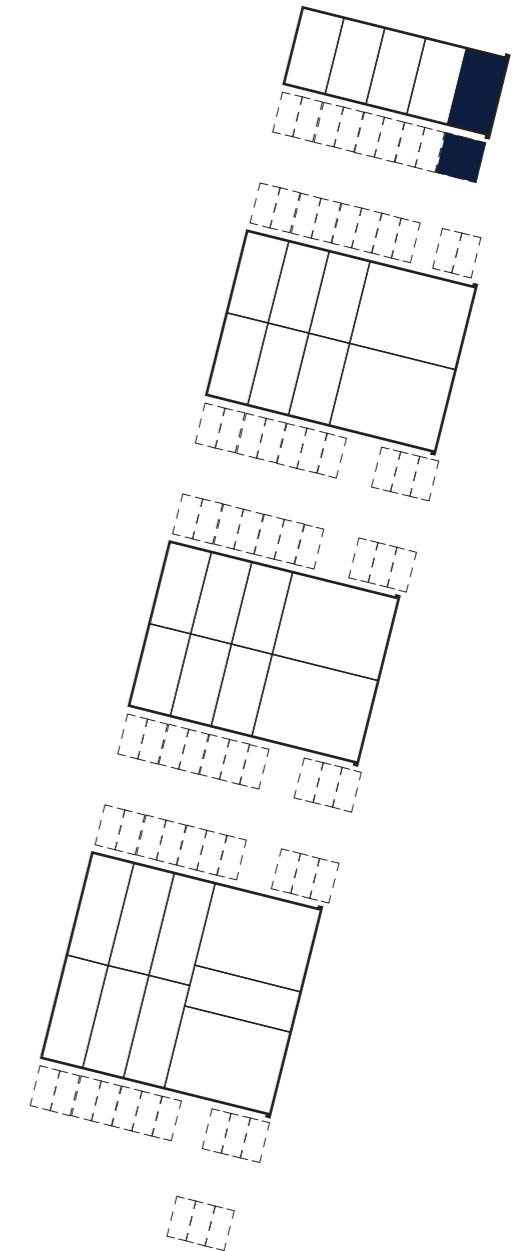

bouwnummer

5

DISCLAIMER: De maatvoering op tekening betreffen circa maten. Deze tekening is niet geschikt voor opdrachten aan derden door de verkrijger. De aansluitpunten van de elektrische installatie worden conform de technische omschrijving aangebracht, de positie van de aansluitpunten wordt door de installateur in het werk bepaald.

begane grond

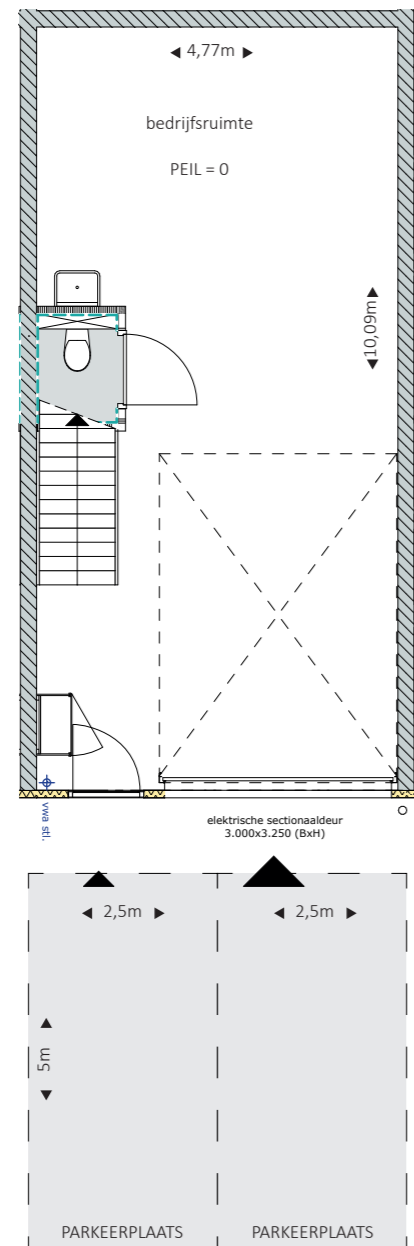

verdieping

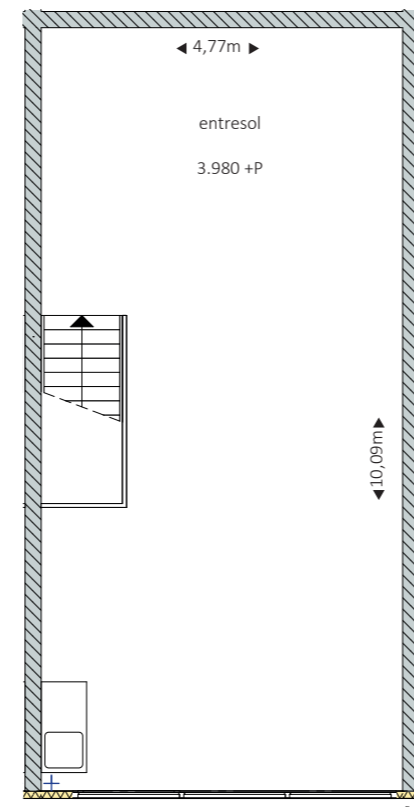

bedrijfsruimte 53,8 m²
 entresol 53,8 m²
 parkeerplaatsen 2 st.

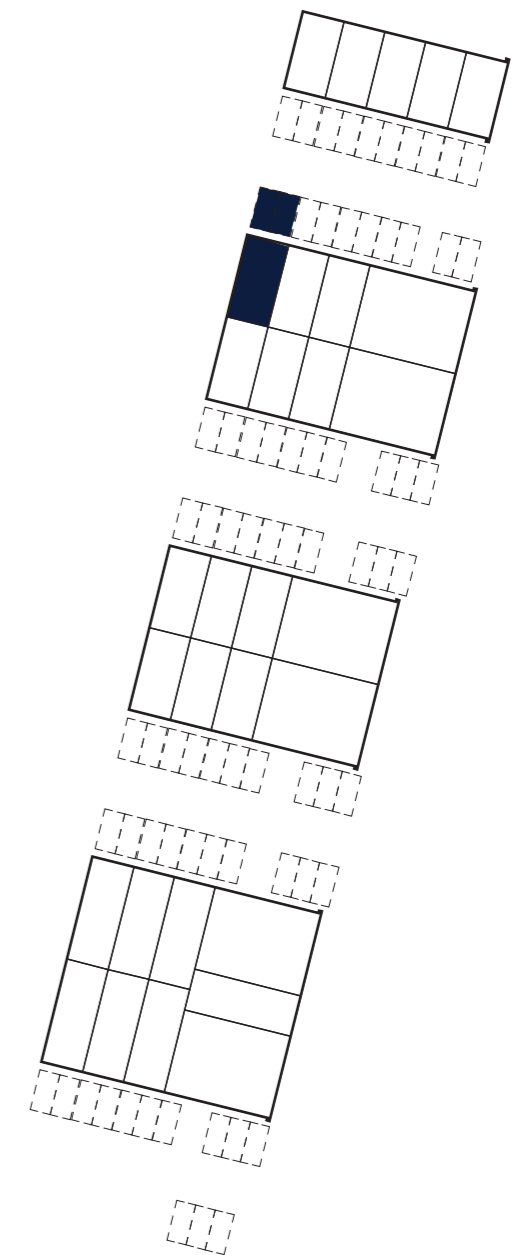

bouwnummer

6

DISCLAIMER: De maatvoering op tekening betreffen circa maten. Deze tekening is niet geschikt voor opdrachten aan derden door de verkrijger. De aansluitpunten van de elektrische installatie worden conform de technische omschrijving aangebracht, de positie van de aansluitpunten wordt door de installateur in het werk bepaald.

begane grond

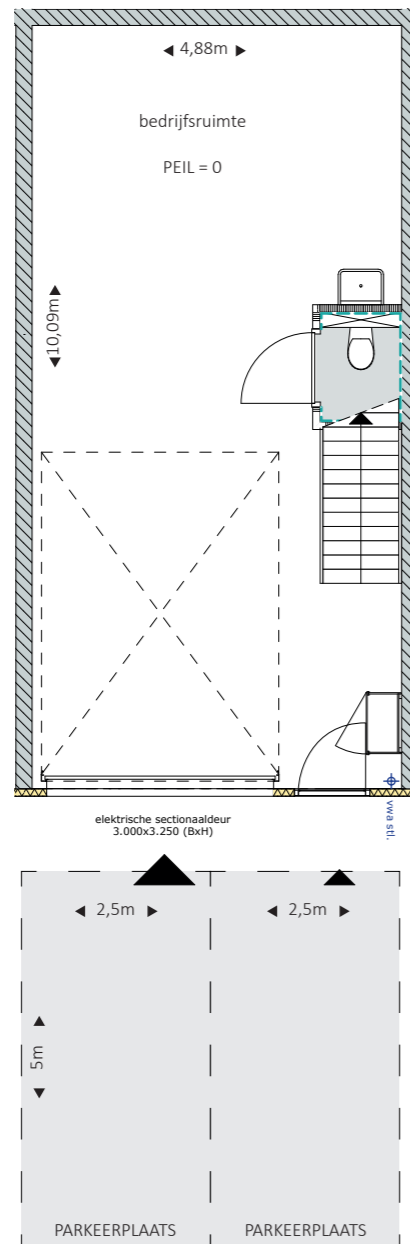

verdieping

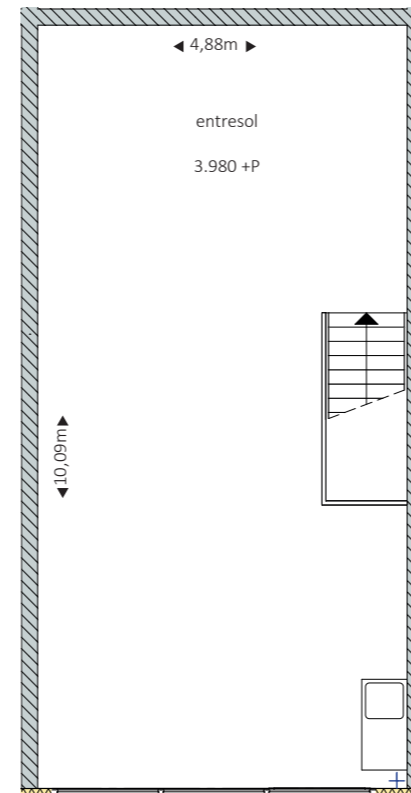

bedrijfsruimte 52,5 m²
 entresol 52,5 m²
 parkeerplaatsen 2 st.

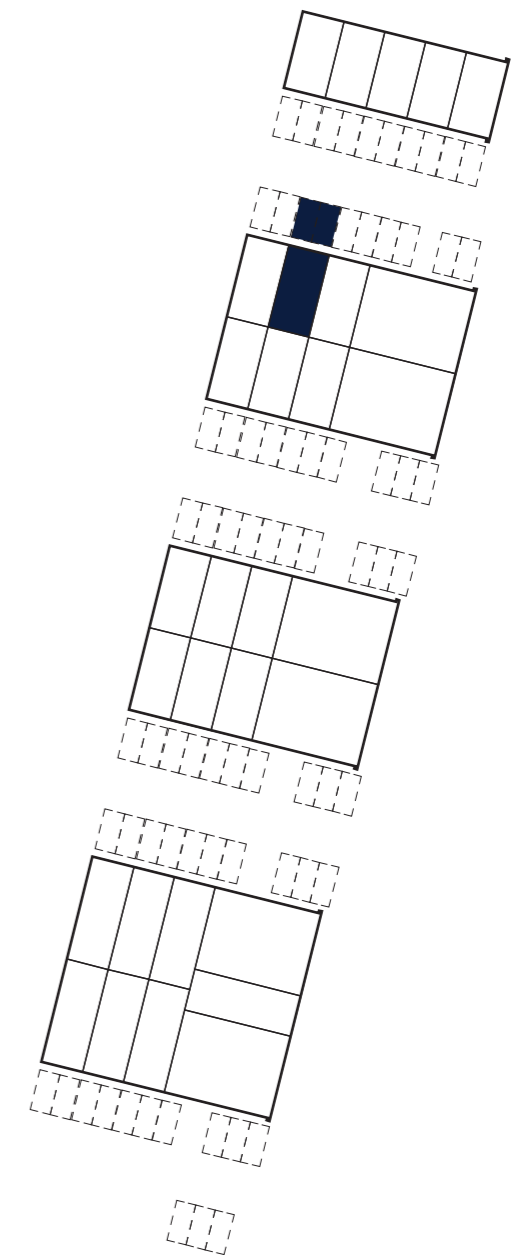

bouwnummer

7

DISCLAIMER: De maatvoering op tekening betreffen circa maten. Deze tekening is niet geschikt voor opdrachten aan derden door de verkrijger. De aansluitpunten van de elektrische installatie worden conform de technische omschrijving aangebracht, de positie van de aansluitpunten wordt door de installateur in het werk bepaald.

begane grond

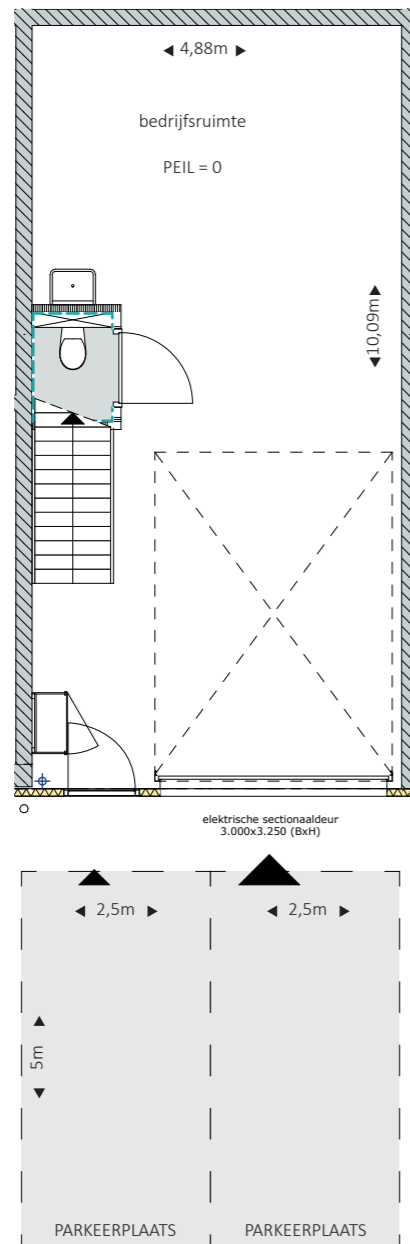

verdieping

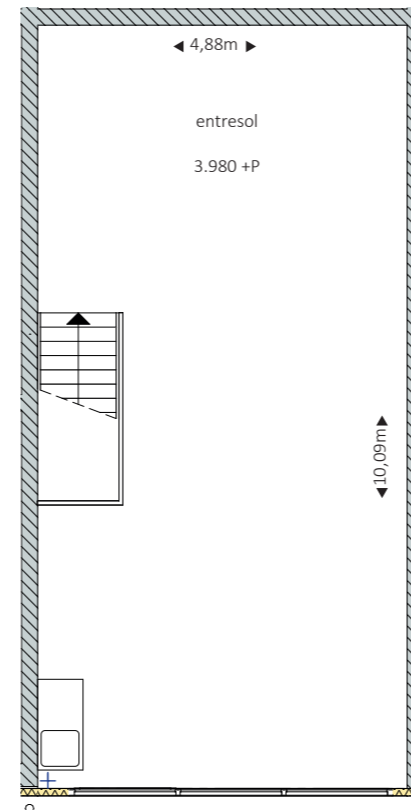

bedrijfsruimte 52,5 m²
 entresol 52,5 m²
 parkeerplaatsen 2 st.

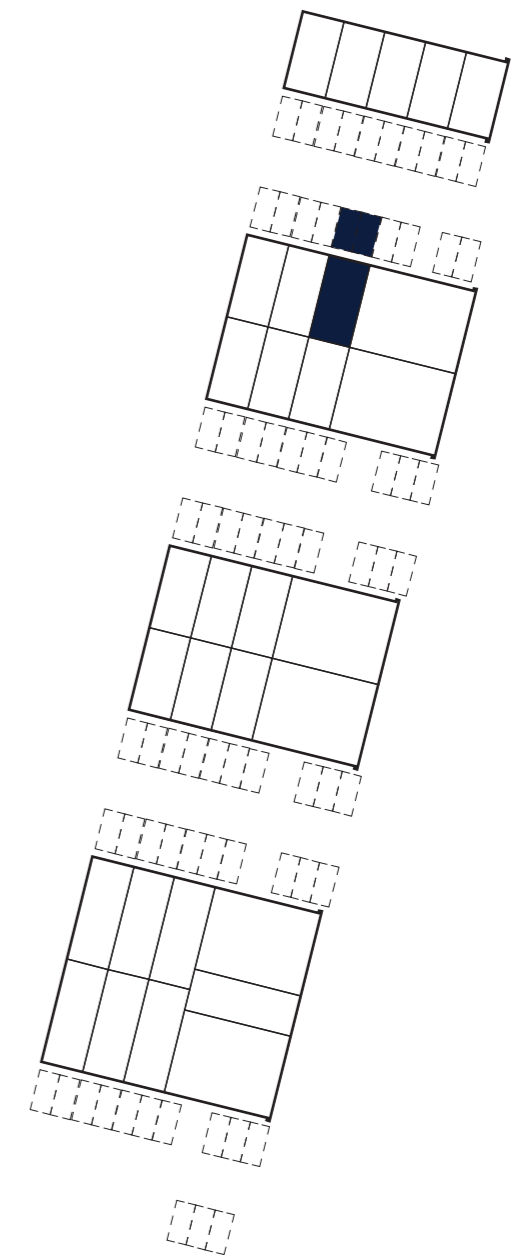

bouwnummer

8

DISCLAIMER: De maatvoering op tekening betreffen circa maten. Deze tekening is niet geschikt voor opdrachten aan derden door de verkrijger. De aansluitpunten van de elektrische installatie worden conform de technische omschrijving aangebracht, de positie van de aansluitpunten wordt door de installateur in het werk bepaald.

begane grond

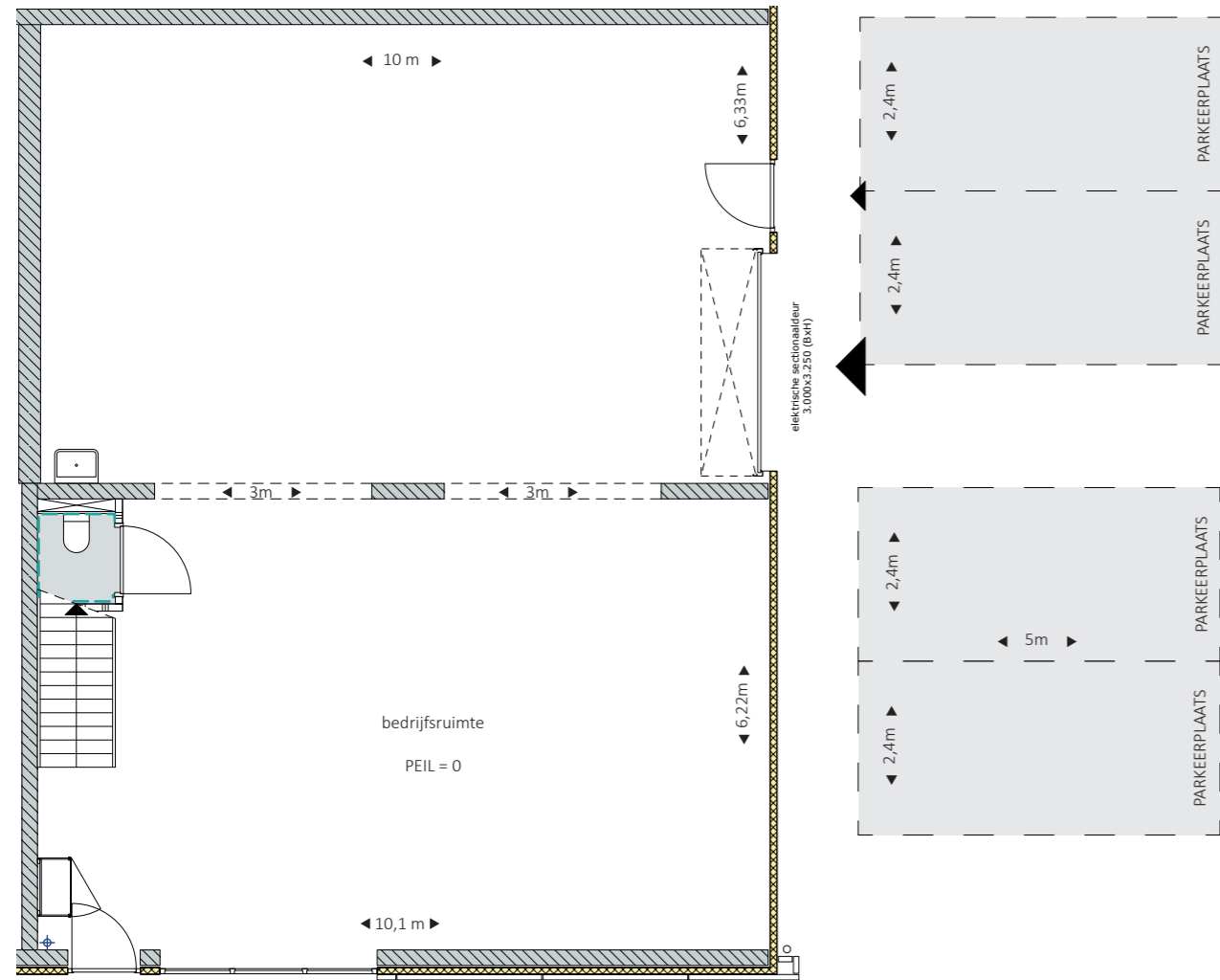

verdieping

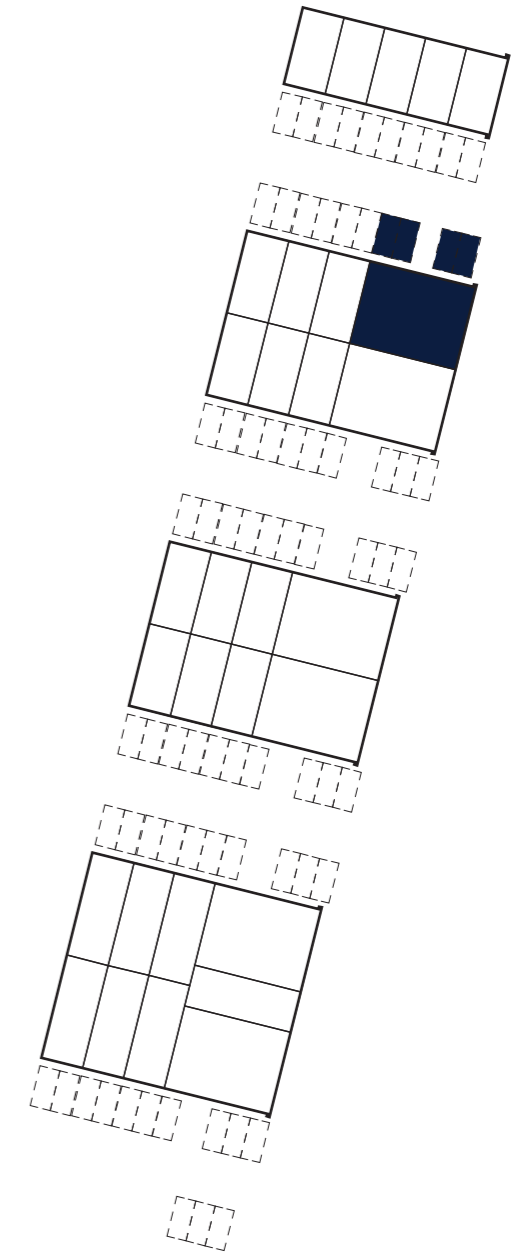
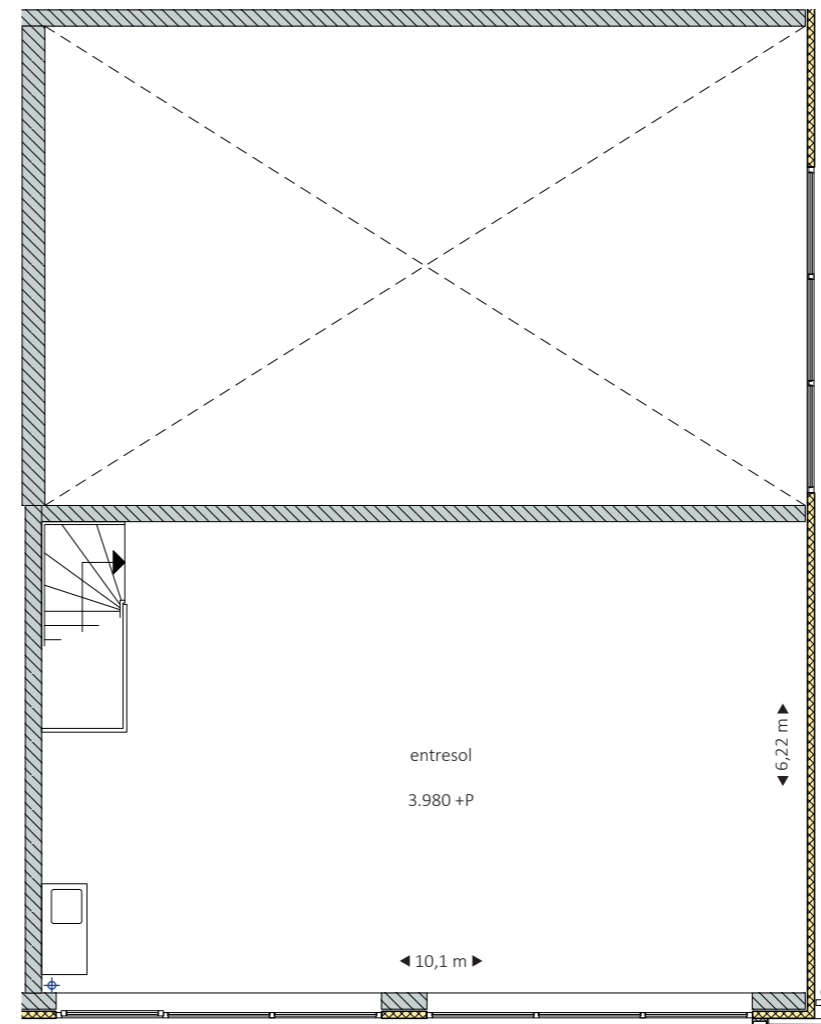

bouwnummer

9

DISCLAIMER: De maatvoering op tekening betreffen circa maten. Deze tekening is niet geschikt voor opdrachten aan derden door de verkrijger. De aansluitpunten van de elektrische installatie worden conform de technische omschrijving aangebracht, de positie van de aansluitpunten wordt door de installateur in het werk bepaald.

bedrijfsruimte 137,1 m²
 entresol 73,4 m²
 parkeerplaatsen 4 st.

begane grond

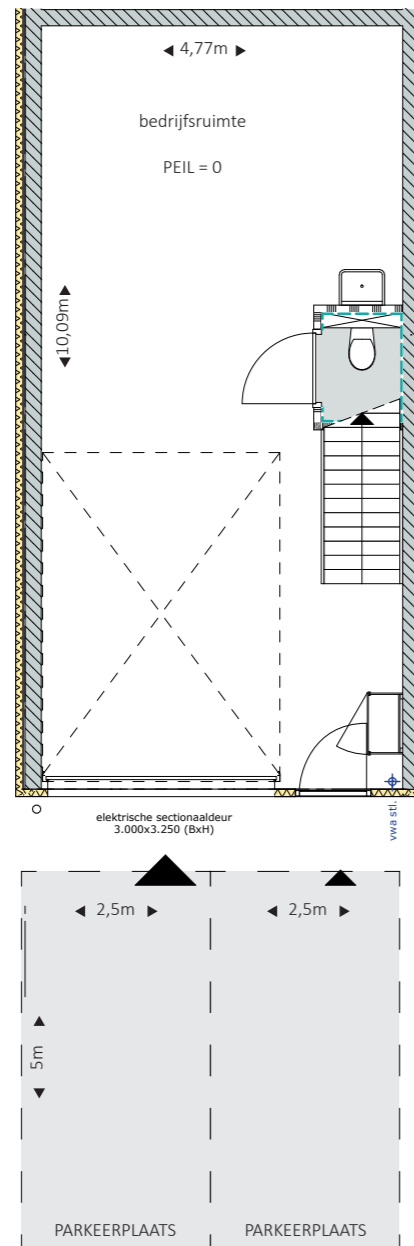

verdieping

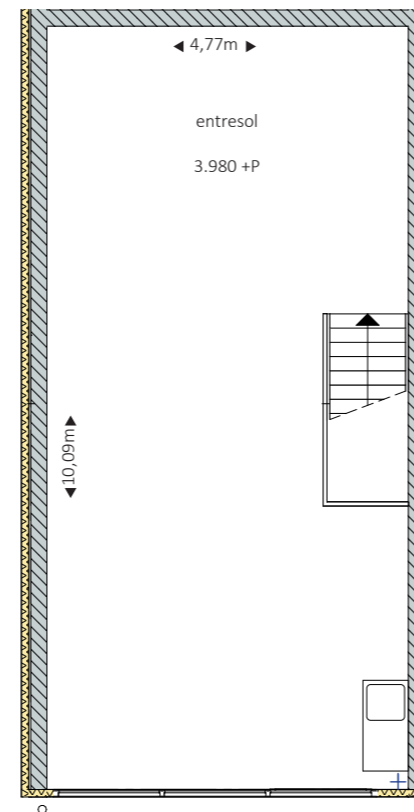

bedrijfsruimte 53,8 m²
 entresol 53,8 m²
 parkeerplaatsen 2 st.

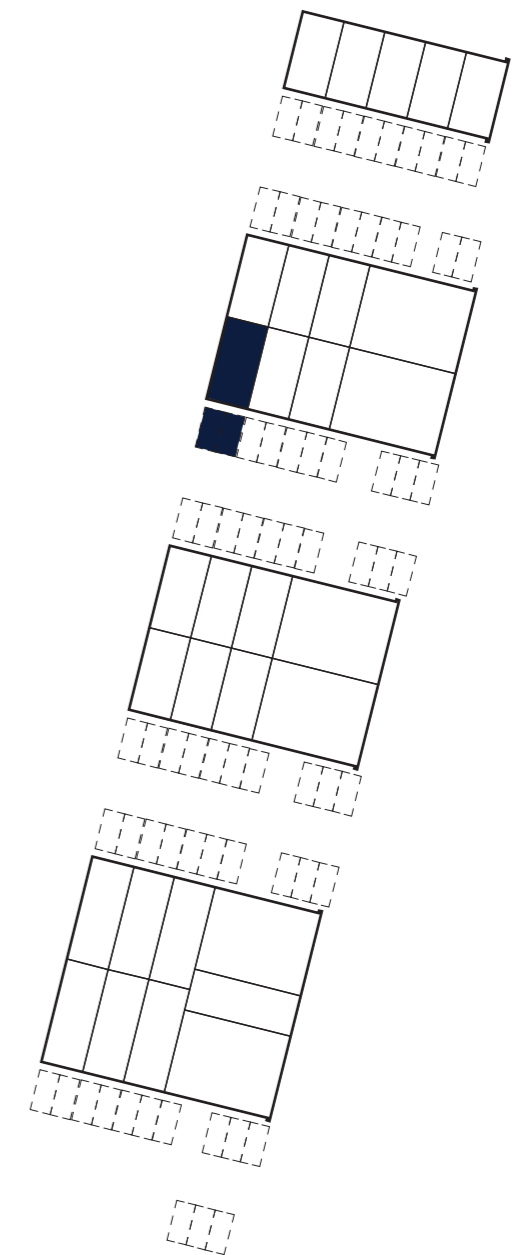

bouwnummer

10

DISCLAIMER: De maatvoering op tekening betreffen circa maten. Deze tekening is niet geschikt voor opdrachten aan derden door de verkrijger. De aansluitpunten van de elektrische installatie worden conform de technische omschrijving aangebracht, de positie van de aansluitpunten wordt door de installateur in het werk bepaald.

begane grond

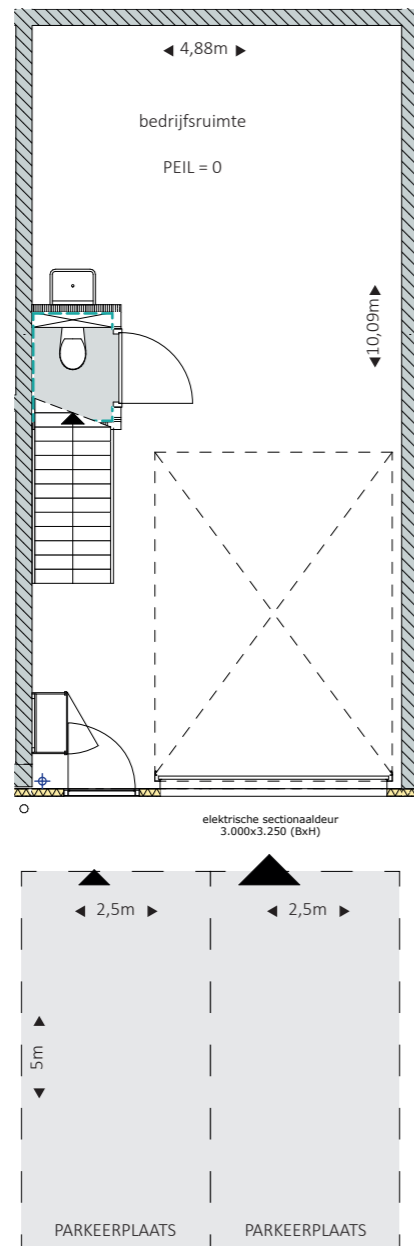

verdieping

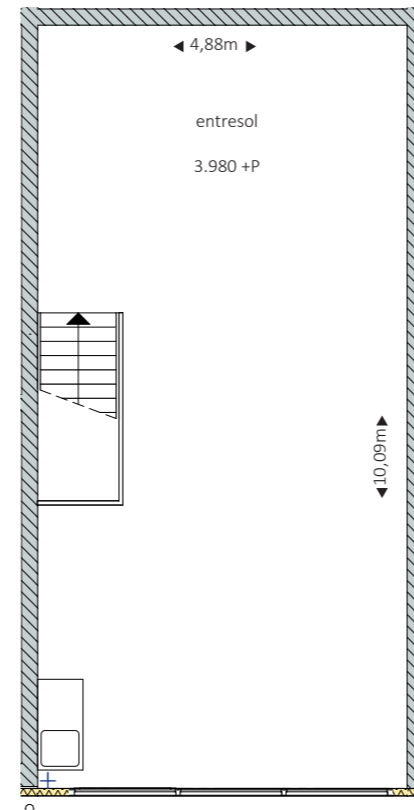

bedrijfsruimte 52,5 m²
 entresol 52,5 m²
 parkeerplaatsen 2 st.

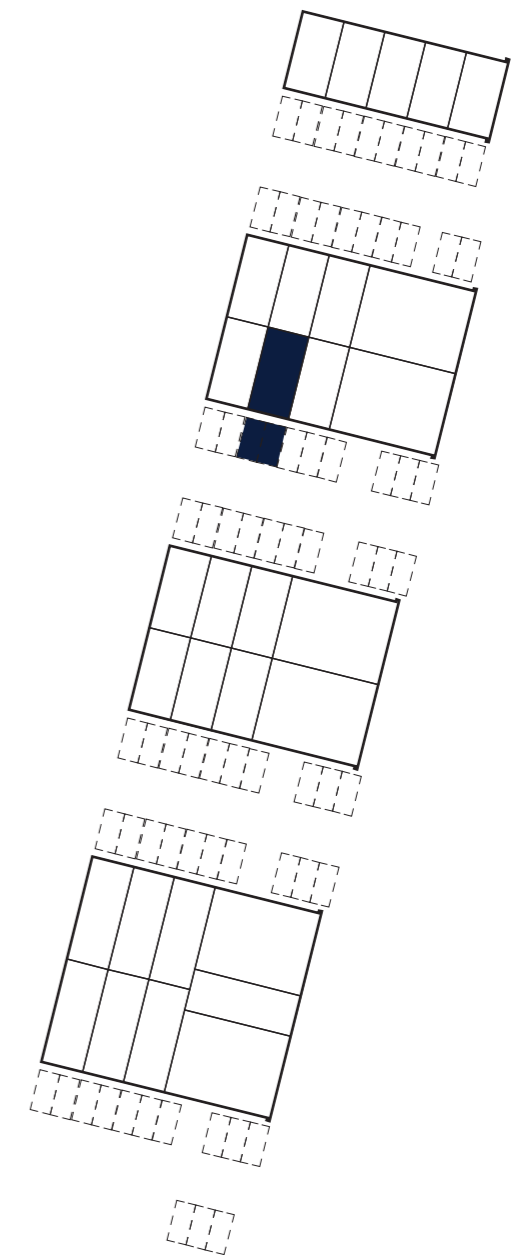

bouwnummer

11

DISCLAIMER: De maatvoering op tekening betreffen circa maten. Deze tekening is niet geschikt voor opdrachten aan derden door de verkrijger. De aansluitpunten van de elektrische installatie worden conform de technische omschrijving aangebracht, de positie van de aansluitpunten wordt door de installateur in het werk bepaald.

begane grond

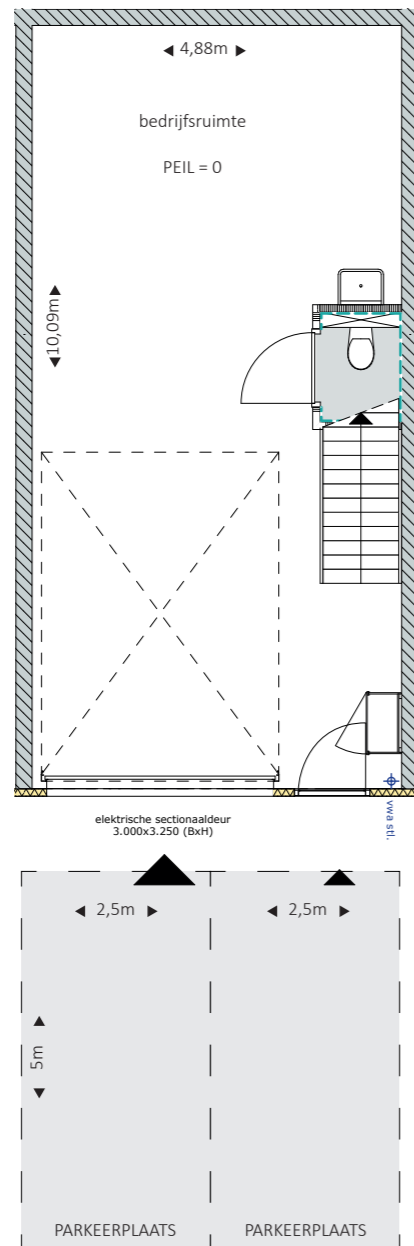

verdieping

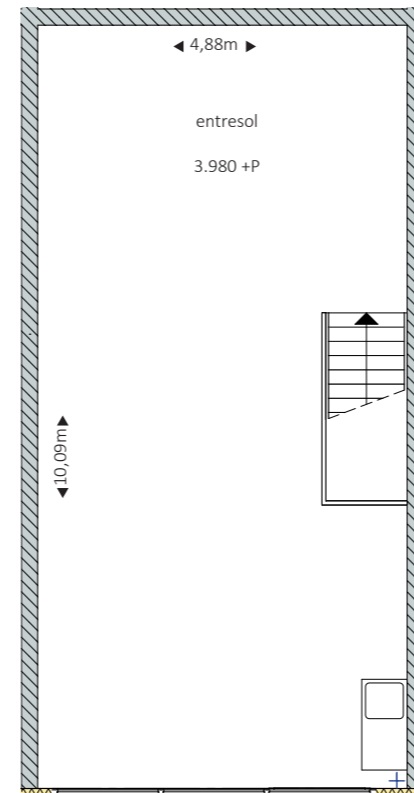

bedrijfsruimte 52,5 m²
 entresol 52,5 m²
 parkeerplaatsen 2 st.

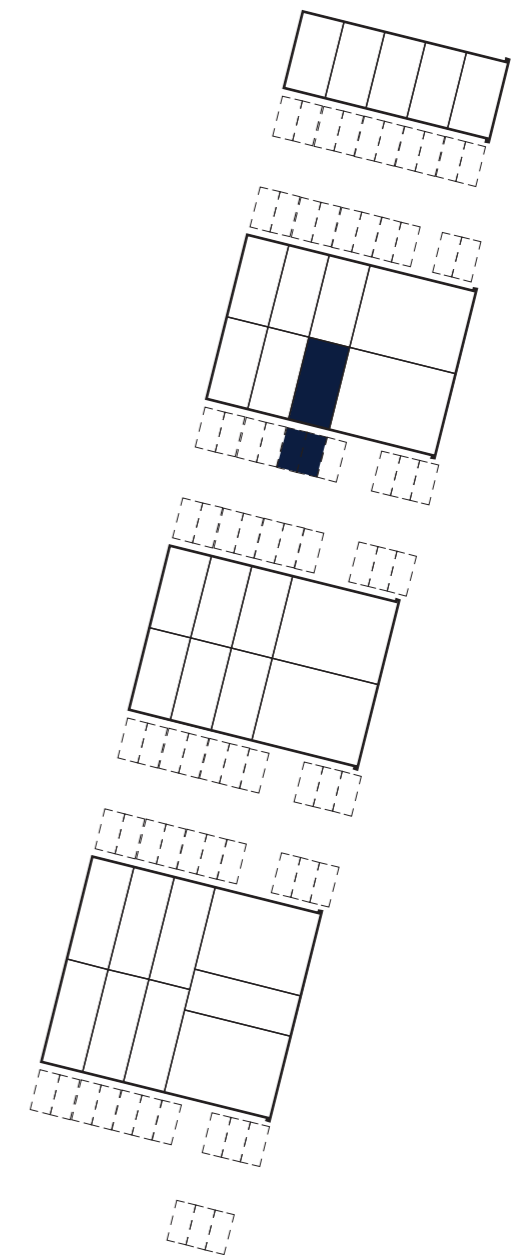

bouwnummer

12

DISCLAIMER: De maatvoering op tekening betreffen circa maten. Deze tekening is niet geschikt voor opdrachten aan derden door de verkrijger. De aansluitpunten van de elektrische installatie worden conform de technische omschrijving aangebracht, de positie van de aansluitpunten wordt door de installateur in het werk bepaald.

begane grond

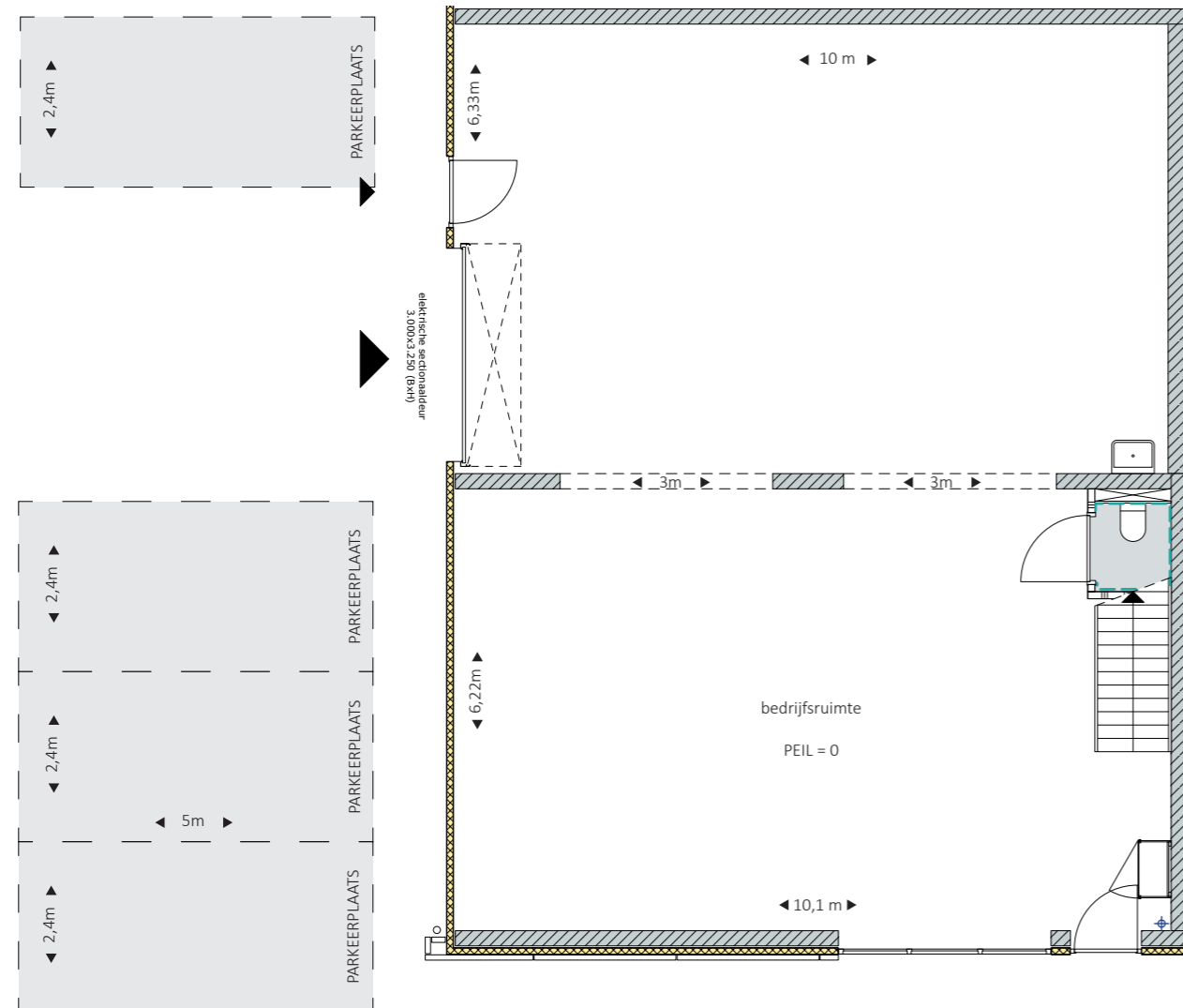

verdieping

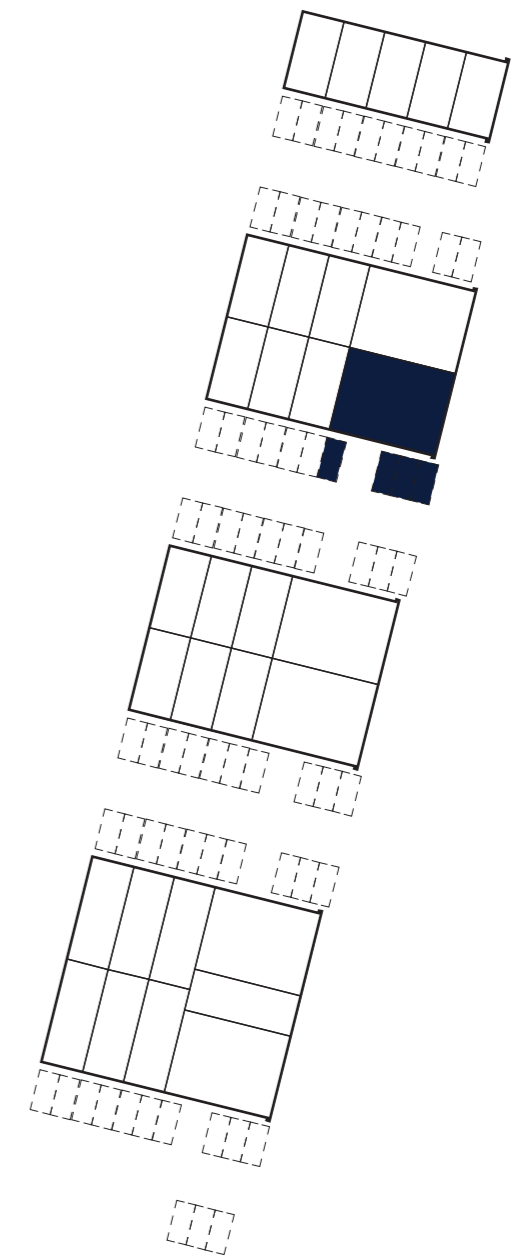
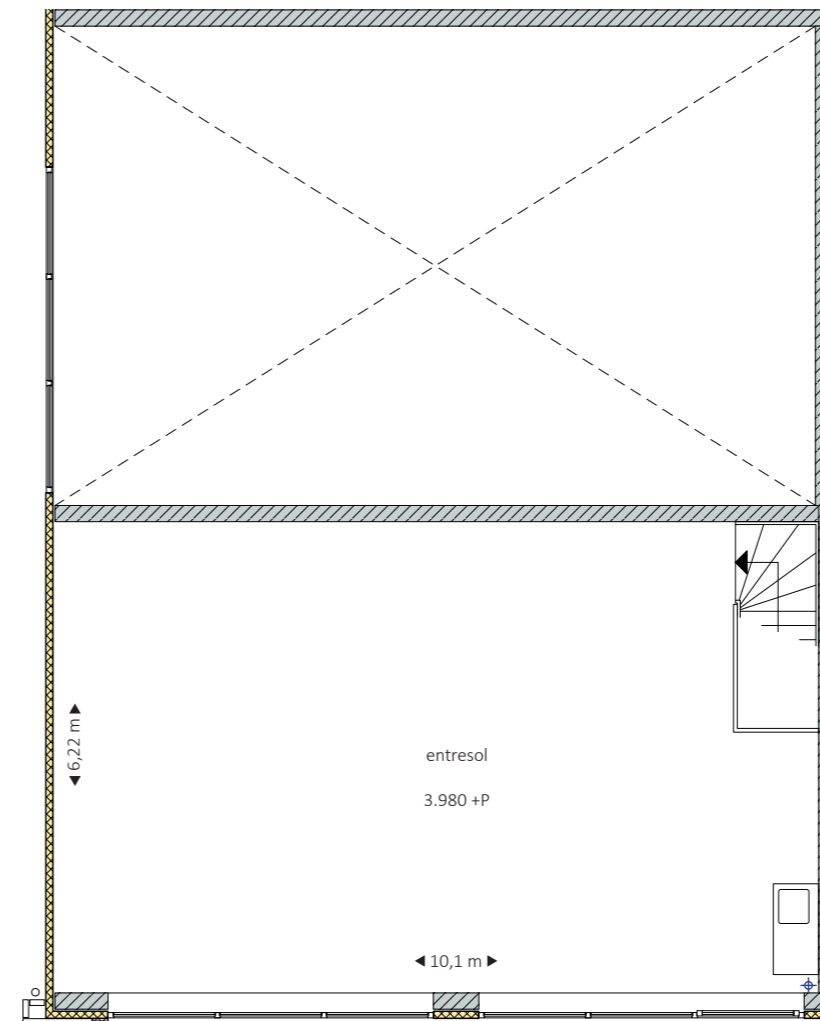

bouwnummer

13

DISCLAIMER: De maatvoering op tekening betreffen circa maten. Deze tekening is niet geschikt voor opdrachten aan derden door de verkrijger. De aansluitpunten van de elektrische installatie worden conform de technische omschrijving aangebracht, de positie van de aansluitpunten wordt door de installateur in het werk bepaald.

bedrijfsruimte	137,1 m ²
entresol	73,4 m ²
parkeerplaatsen	4 st.

begane grond

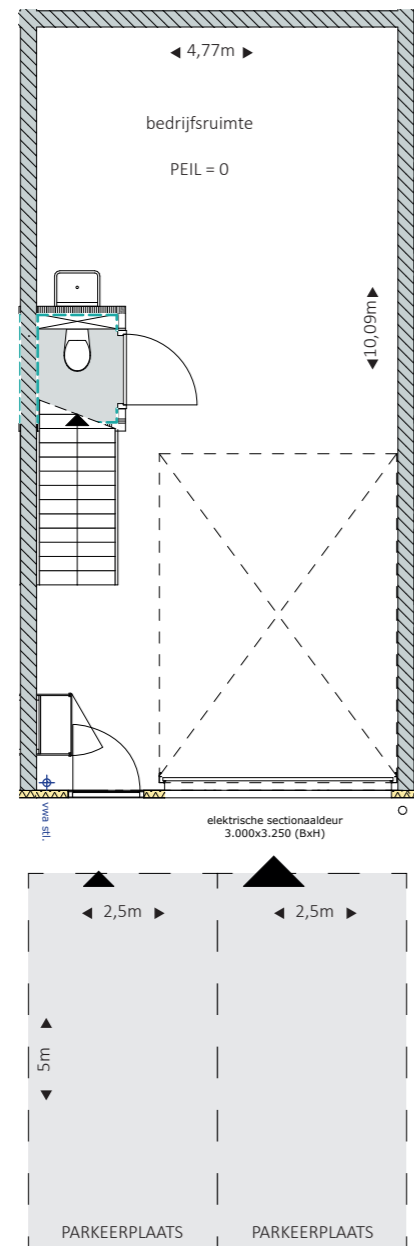

verdieping

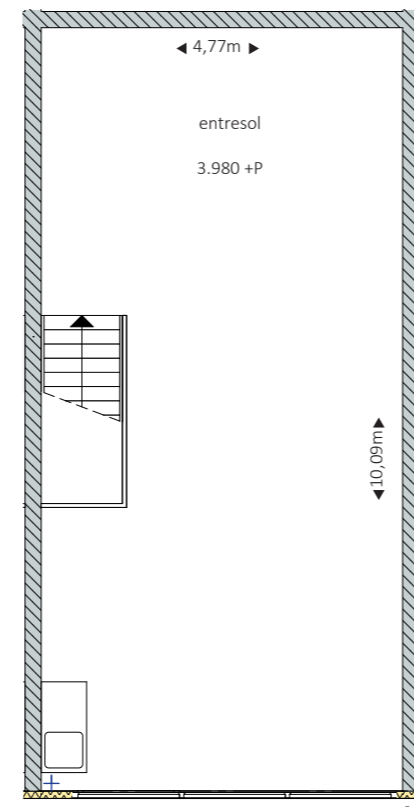

bedrijfsruimte 53,8 m²
 entresol 53,8 m²
 parkeerplaatsen 2 st.

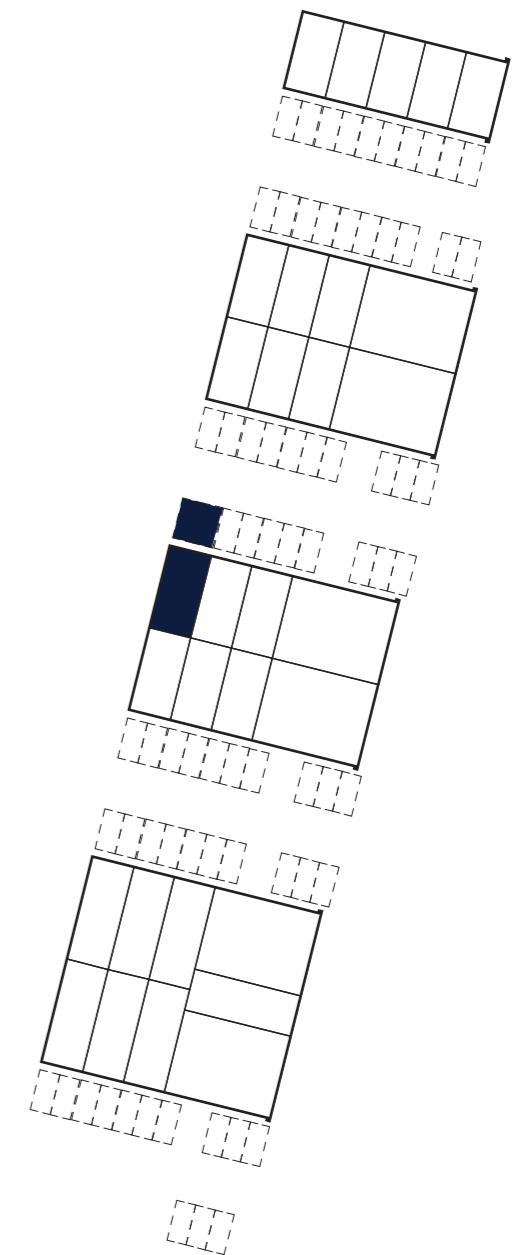

bouwnummer

14

DISCLAIMER: De maatvoering op tekening betreffen circa maten. Deze tekening is niet geschikt voor opdrachten aan derden door de verkrijger. De aansluitpunten van de elektrische installatie worden conform de technische omschrijving aangebracht, de positie van de aansluitpunten wordt door de installateur in het werk bepaald.

begane grond

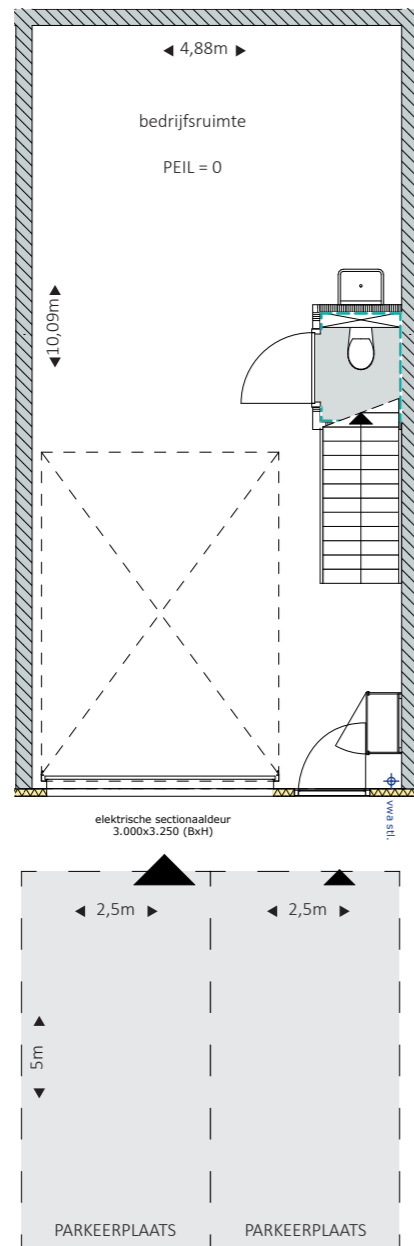

verdieping

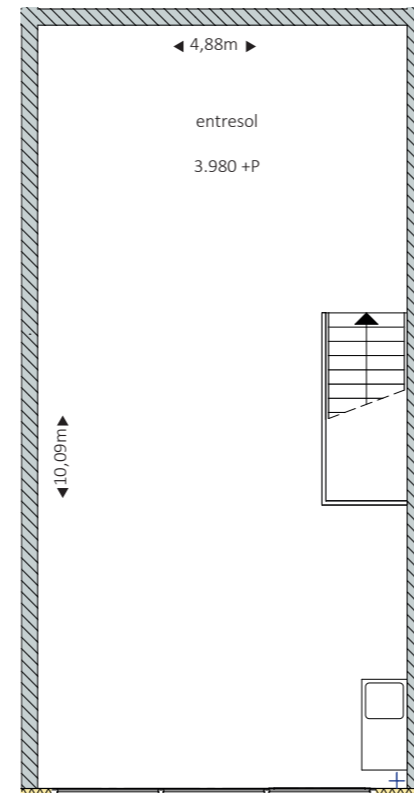

bedrijfsruimte 52,5 m²
 entresol 52,5 m²
 parkeerplaatsen 2 st.

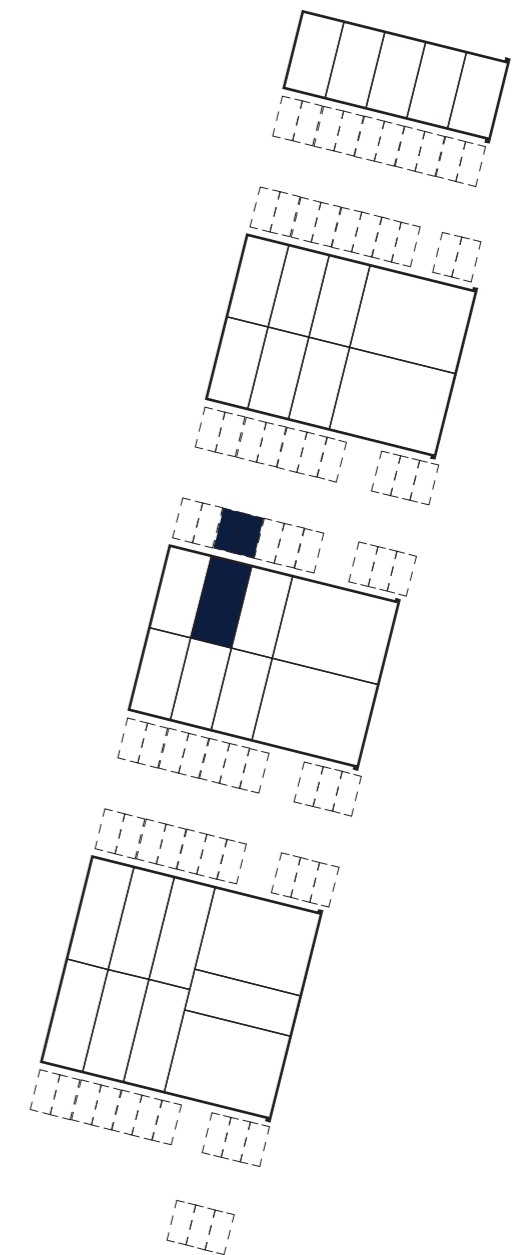

bouwnummer

15

DISCLAIMER: De maatvoering op tekening betreffen circa maten. Deze tekening is niet geschikt voor opdrachten aan derden door de verkrijger. De aansluitpunten van de elektrische installatie worden conform de technische omschrijving aangebracht, de positie van de aansluitpunten wordt door de installateur in het werk bepaald.

begane grond

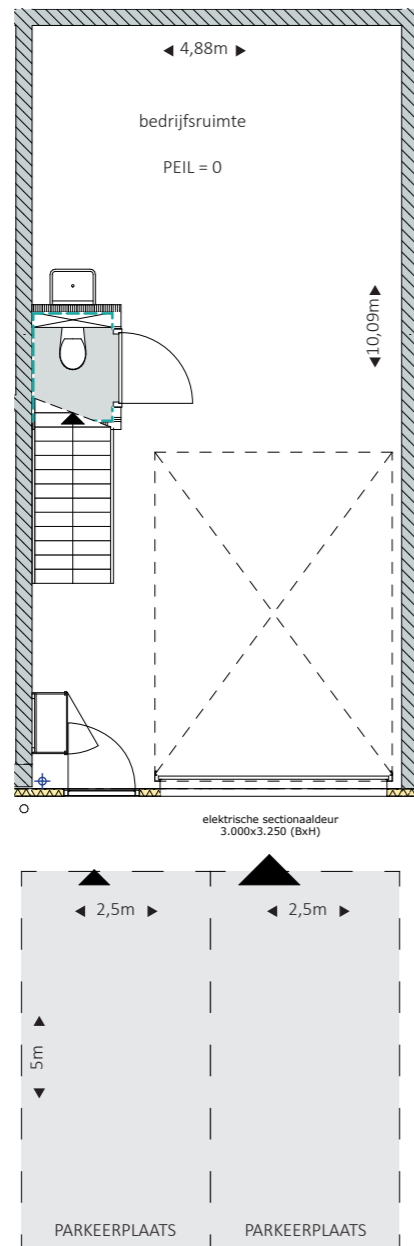

verdieping

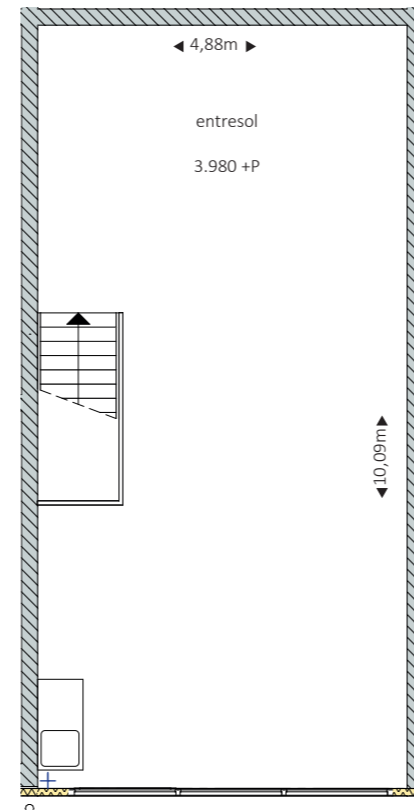

bedrijfsruimte 52,5 m²
 entresol 52,5 m²
 parkeerplaatsen 2 st.

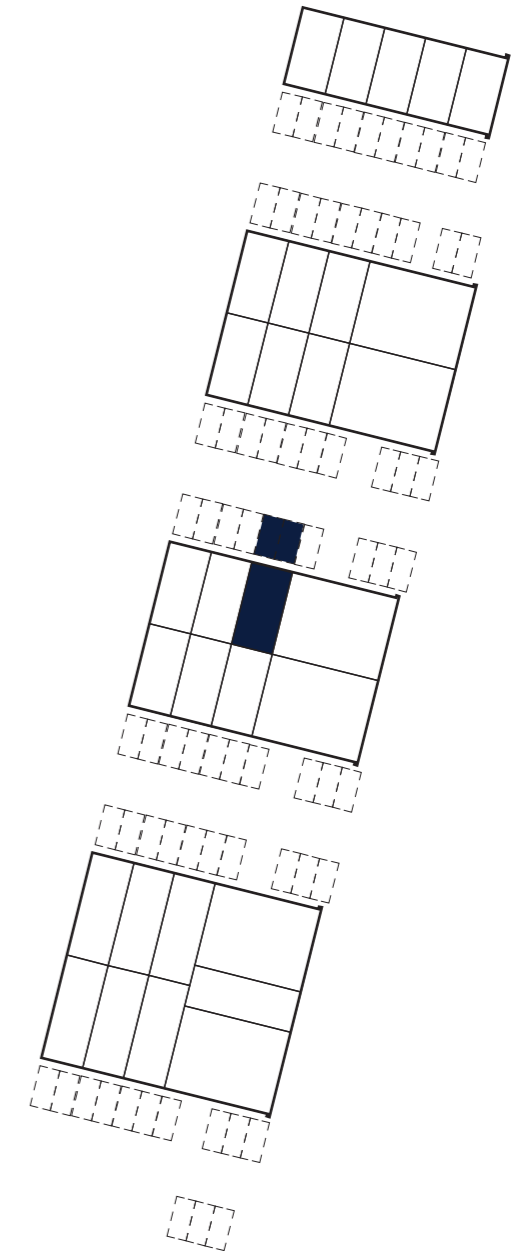

bouwnummer

16

DISCLAIMER: De maatvoering op tekening betreffen circa maten. Deze tekening is niet geschikt voor opdrachten aan derden door de verkrijger. De aansluitpunten van de elektrische installatie worden conform de technische omschrijving aangebracht, de positie van de aansluitpunten wordt door de installateur in het werk bepaald.

begane grond

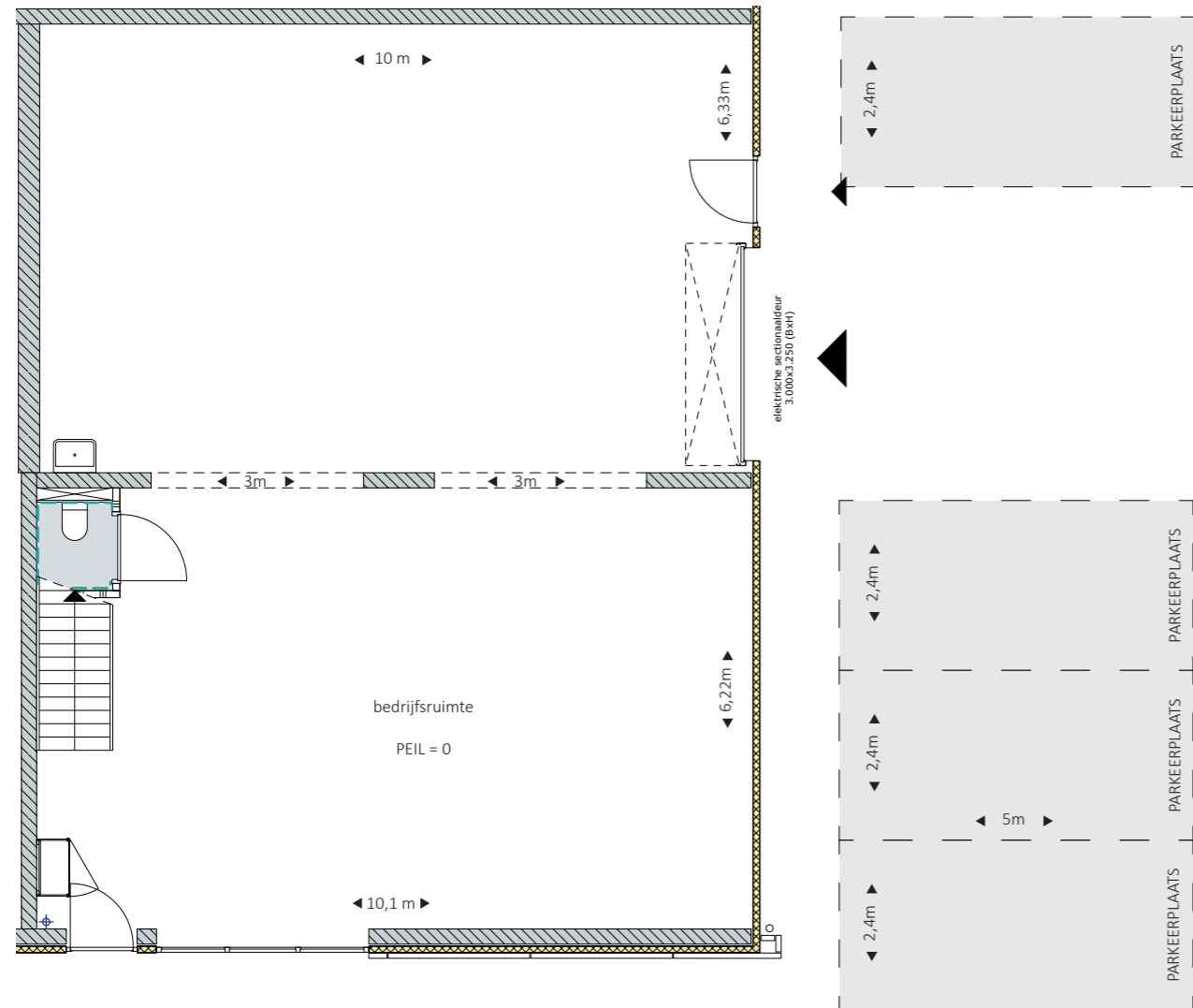

verdieping

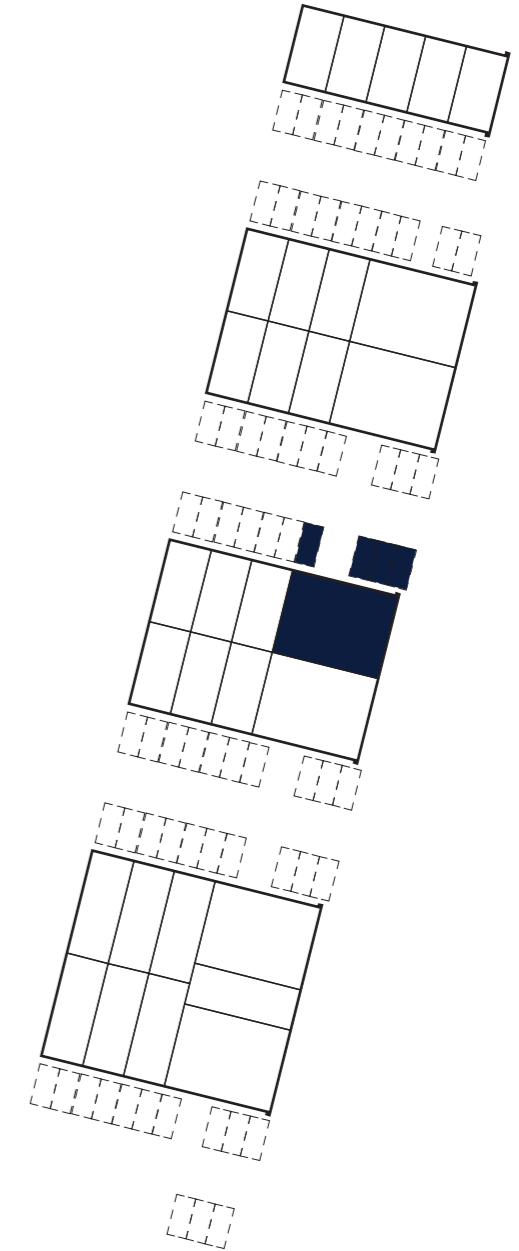
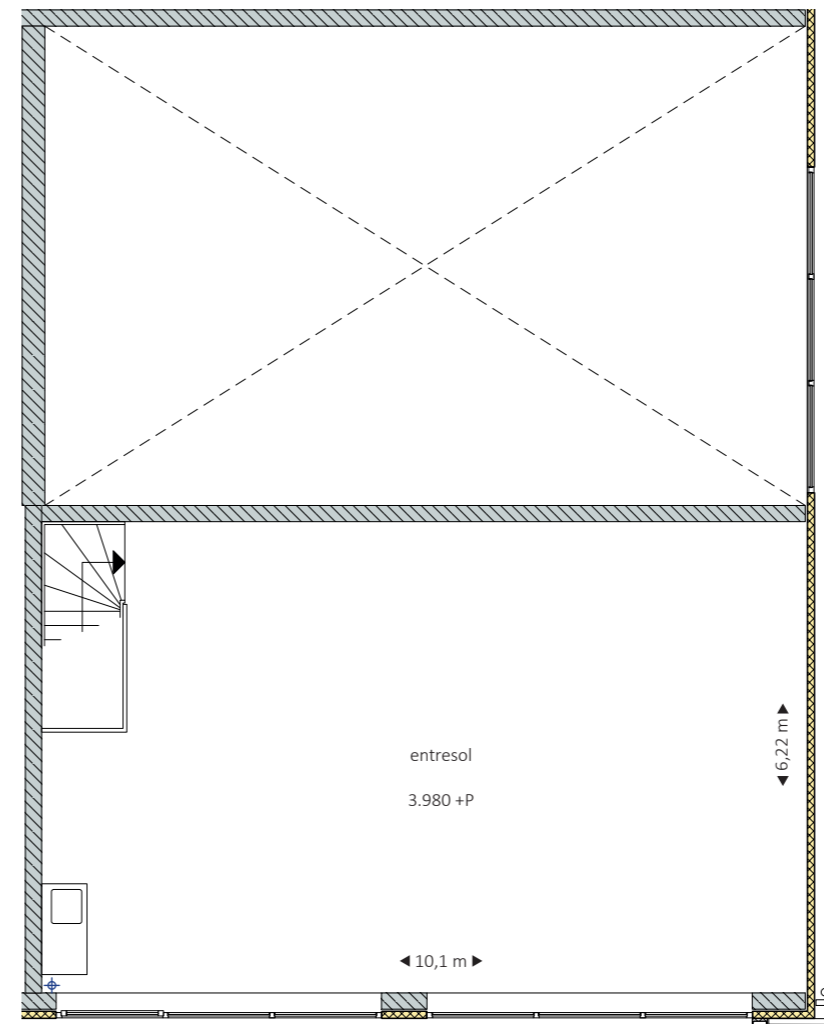

bedrijfsruimte 137,1 m²
 entresol 73,4 m²
 parkeerplaatsen 4 st.

bouwnummer

17

DISCLAIMER: De maatvoering op tekening betreffen circa maten. Deze tekening is niet geschikt voor opdrachten aan derden door de verkrijger. De aansluitpunten van de elektrische installatie worden conform de technische omschrijving aangebracht, de positie van de aansluitpunten wordt door de installateur in het werk bepaald.

begane grond

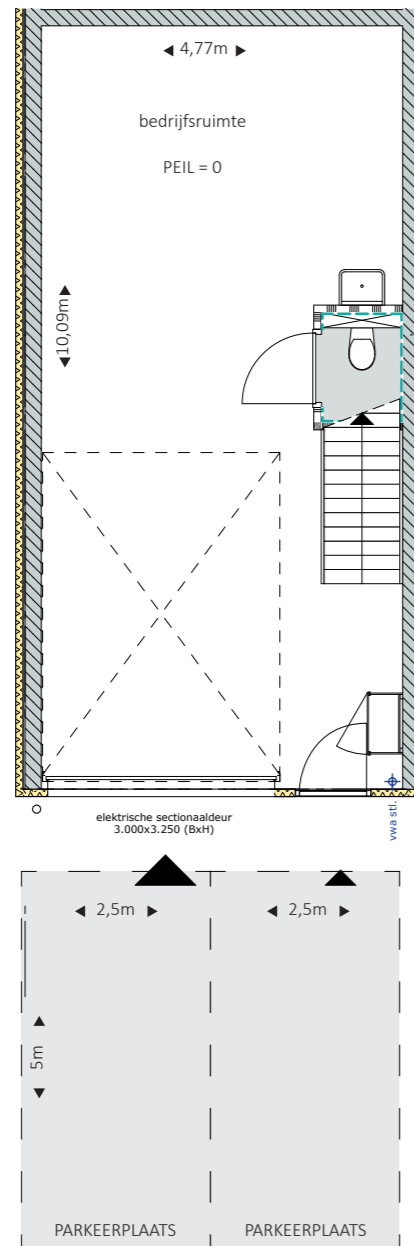

verdieping

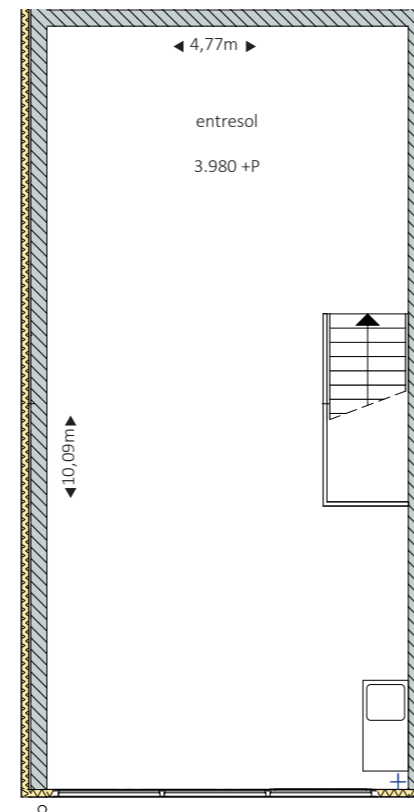

bedrijfsruimte 53,8 m²
 entresol 53,8 m²
 parkeerplaatsen 2 st.

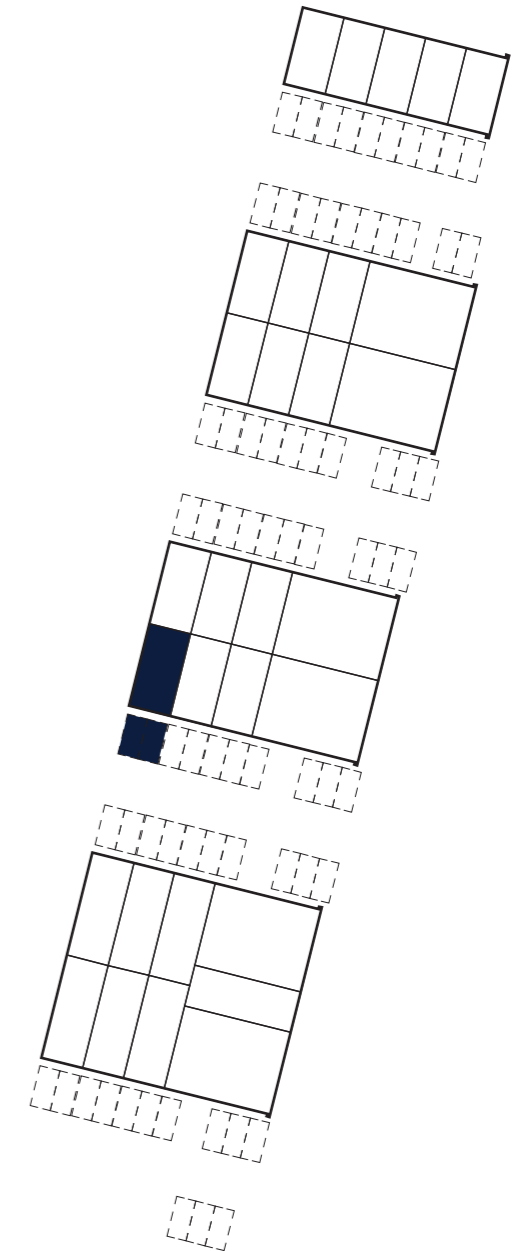

bouwnummer

18

DISCLAIMER: De maatvoering op tekening betreffen circa maten. Deze tekening is niet geschikt voor opdrachten aan derden door de verkrijger. De aansluitpunten van de elektrische installatie worden conform de technische omschrijving aangebracht, de positie van de aansluitpunten wordt door de installateur in het werk bepaald.

begane grond

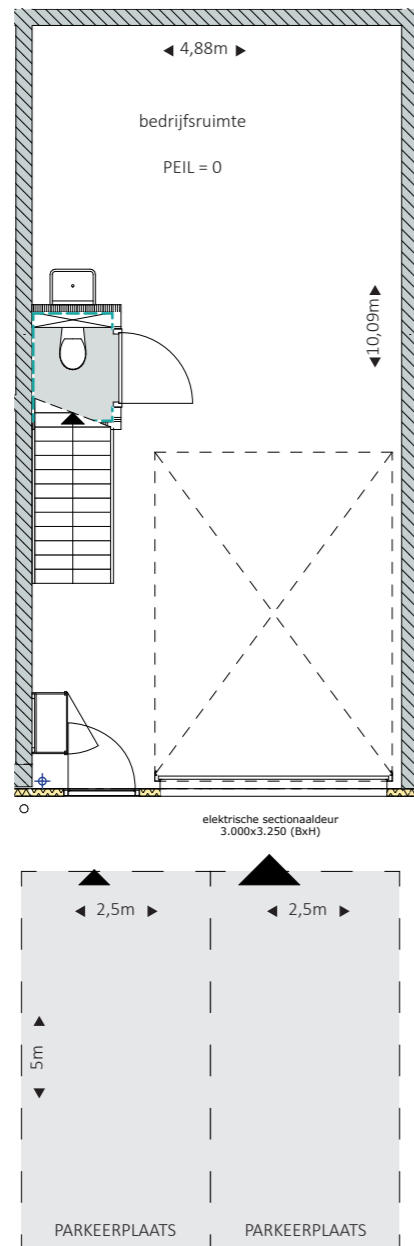

verdieping

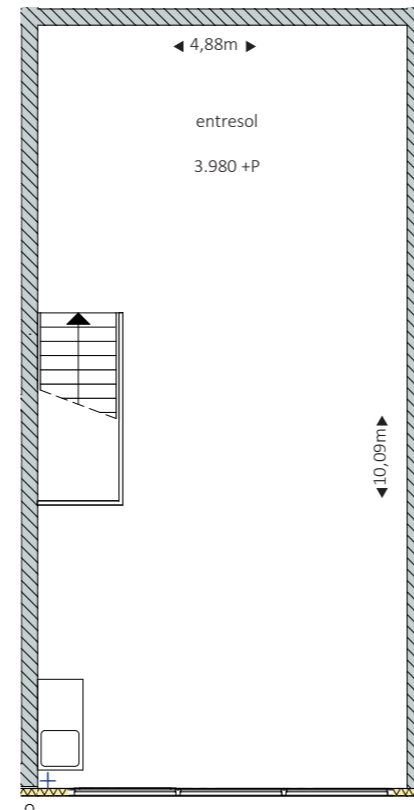

bedrijfsruimte 52,5 m²
 entresol 52,5 m²
 parkeerplaatsen 2 st.

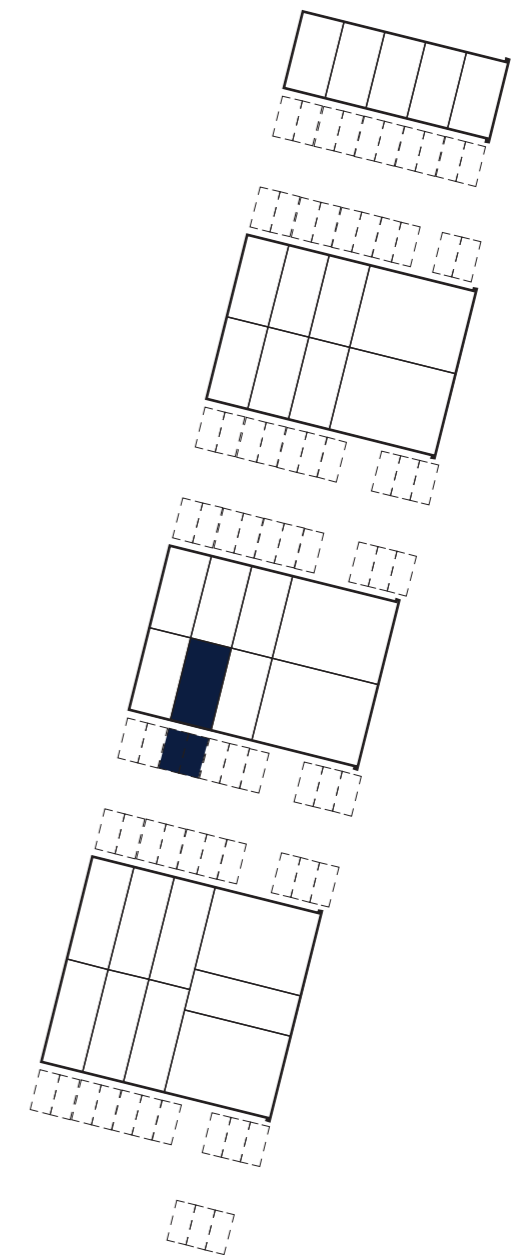

bouwnummer

19

DISCLAIMER: De maatvoering op tekening betreffen circa maten. Deze tekening is niet geschikt voor opdrachten aan derden door de verkrijger. De aansluitpunten van de elektrische installatie worden conform de technische omschrijving aangebracht, de positie van de aansluitpunten wordt door de installateur in het werk bepaald.

begane grond

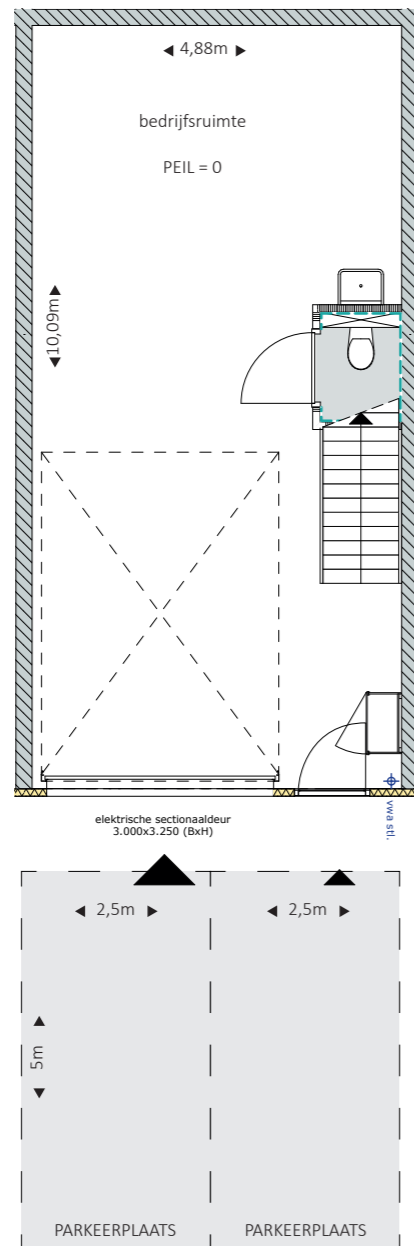

verdieping

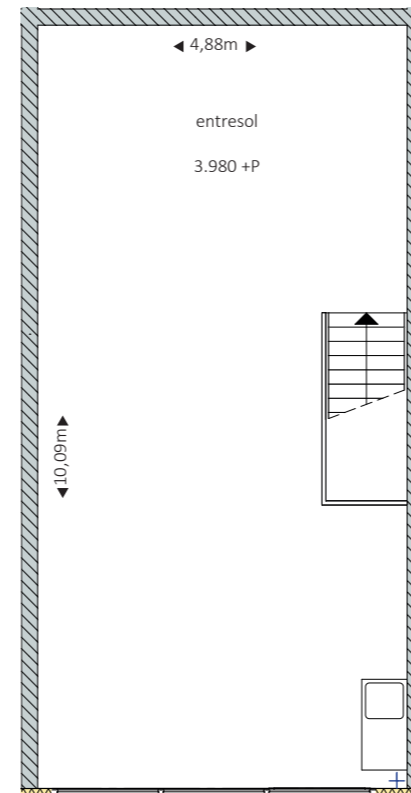

bedrijfsruimte 52,5 m²
 entresol 52,5 m²
 parkeerplaatsen 2 st.

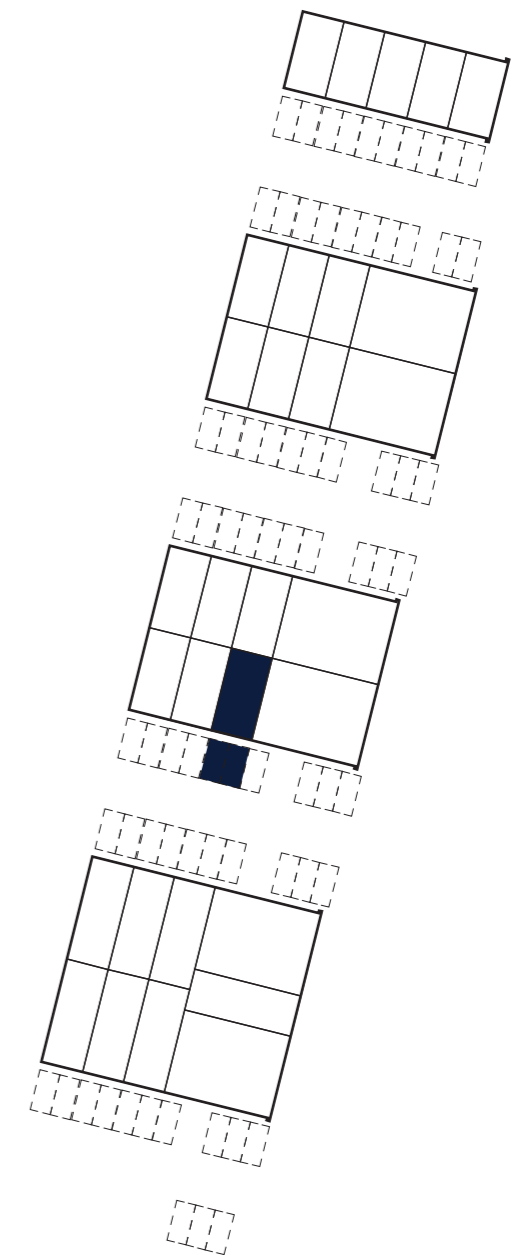

bouwnummer

20

DISCLAIMER: De maatvoering op tekening betreffen circa maten. Deze tekening is niet geschikt voor opdrachten aan derden door de verkrijger. De aansluitpunten van de elektrische installatie worden conform de technische omschrijving aangebracht, de positie van de aansluitpunten wordt door de installateur in het werk bepaald.

begane grond

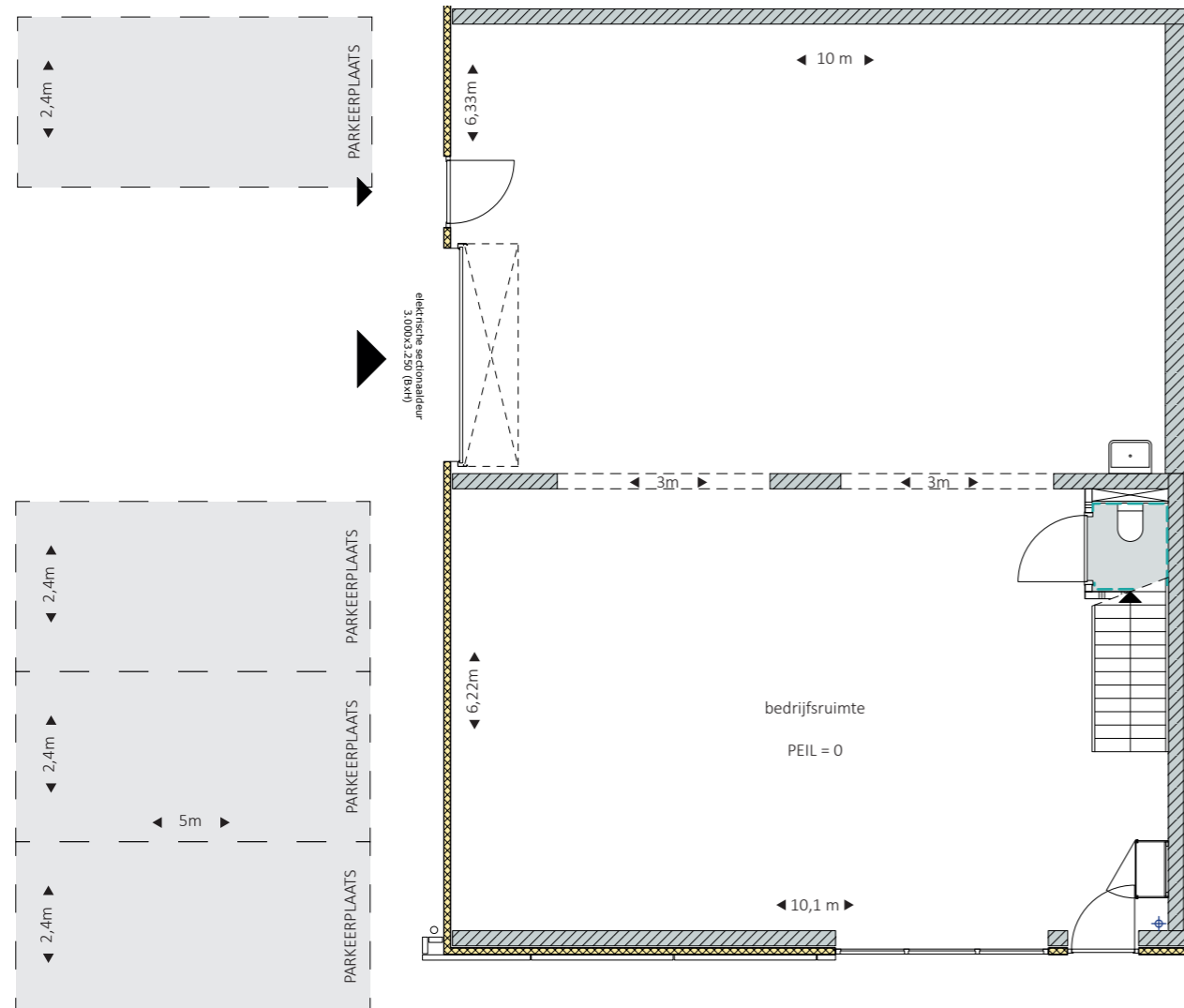

verdieping

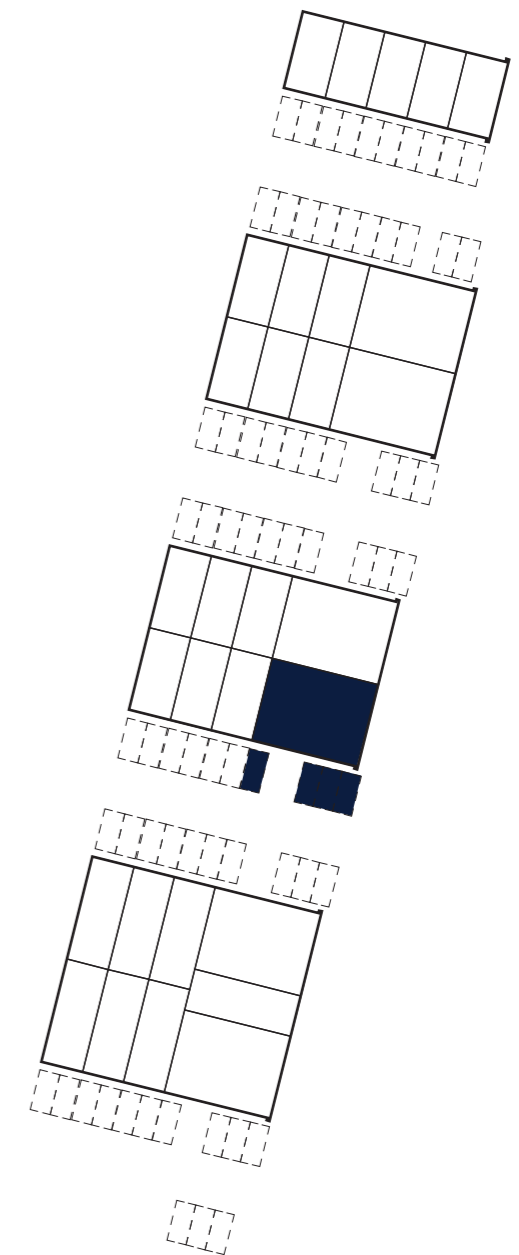
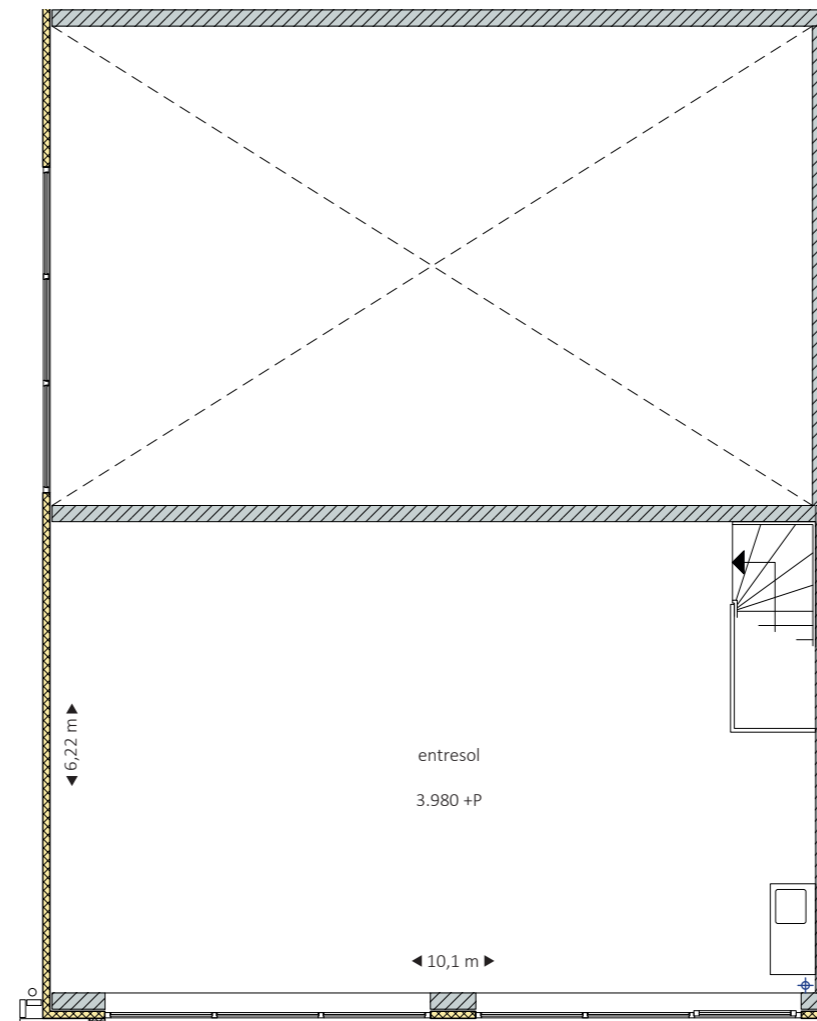

bouwnummer

21

DISCLAIMER: De maatvoering op tekening betreffen circa maten. Deze tekening is niet geschikt voor opdrachten aan derden door de verkrijger. De aansluitpunten van de elektrische installatie worden conform de technische omschrijving aangebracht, de positie van de aansluitpunten wordt door de installateur in het werk bepaald.

bedrijfsruimte	137,1 m ²
entresol	73,4 m ²
parkeerplaatsen	4 st.

begane grond

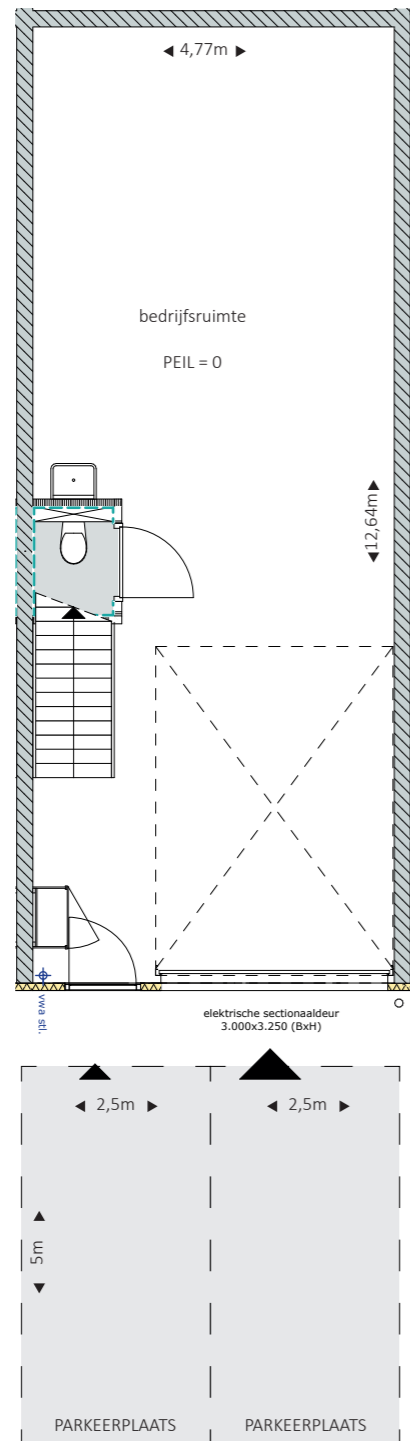

verdieping

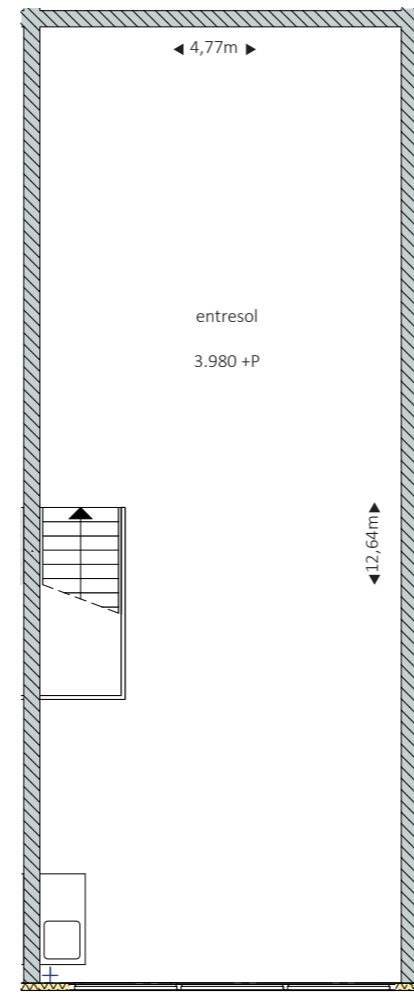

bedrijfsruimte 67,1 m²
 entresol 67,1 m²
 parkeerplaatsen 2 st.

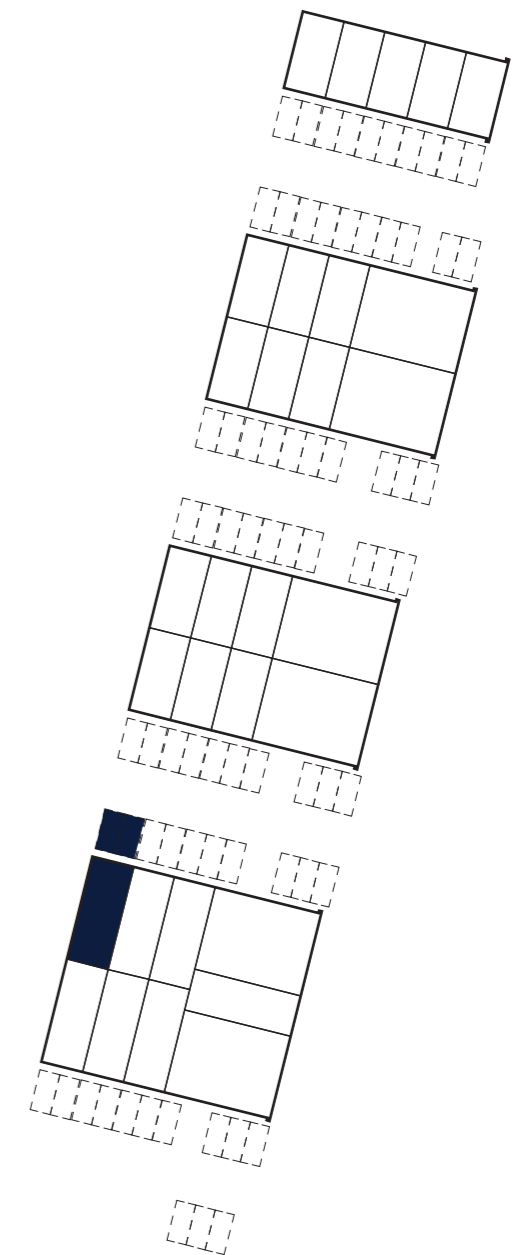

bouwnummer

22

DISCLAIMER: De maatvoering op tekening betreffen circa maten. Deze tekening is niet geschikt voor opdrachten aan derden door de verkrijger. De aansluitpunten van de elektrische installatie worden conform de technische omschrijving aangebracht, de positie van de aansluitpunten wordt door de installateur in het werk bepaald.

begane grond

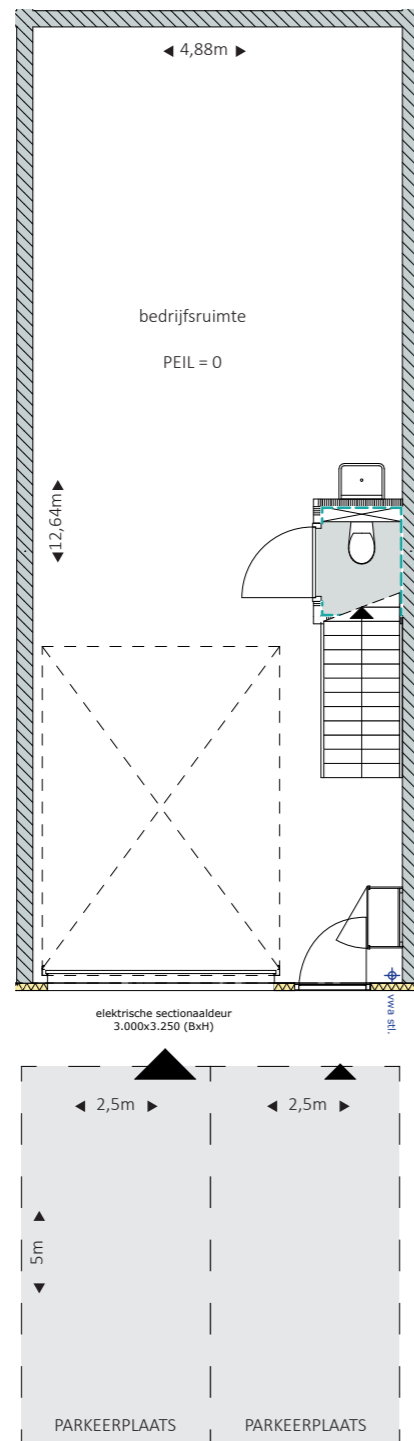

verdieping

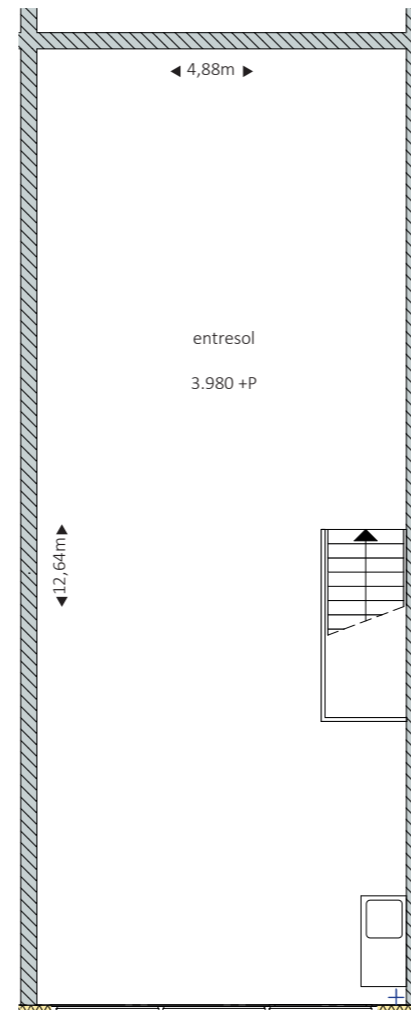

bedrijfsruimte 65,5 m²
 entresol 65,5 m²
 parkeerplaatsen 2 st.

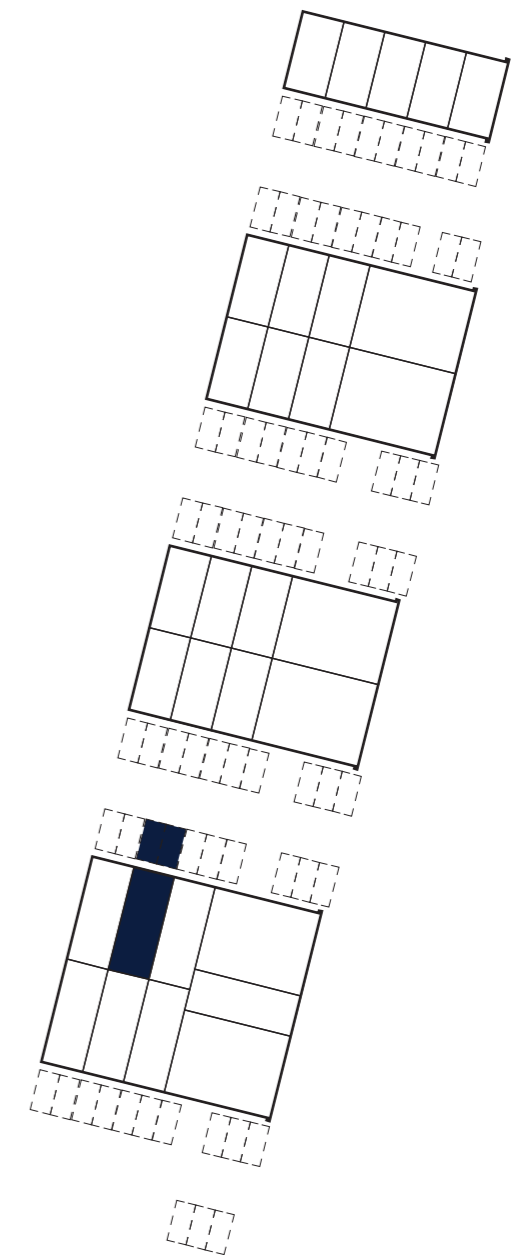

bouwnummer

23

DISCLAIMER: De maatvoering op tekening betreffen circa maten. Deze tekening is niet geschikt voor opdrachten aan derden door de verkrijger. De aansluitpunten van de elektrische installatie worden conform de technische omschrijving aangebracht, de positie van de aansluitpunten wordt door de installateur in het werk bepaald.

begane grond

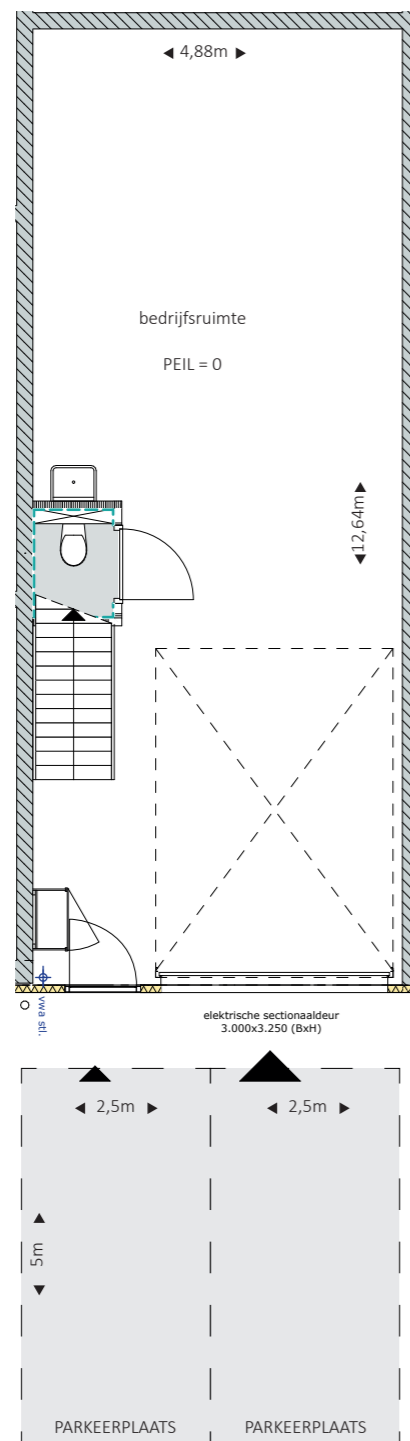

verdieping

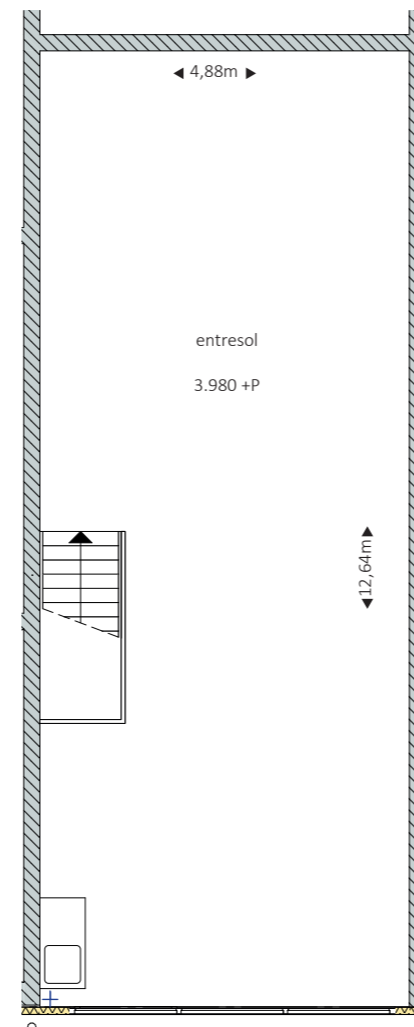

bedrijfsruimte 65,5 m²
 entresol 65,5 m²
 parkeerplaatsen 2 st.

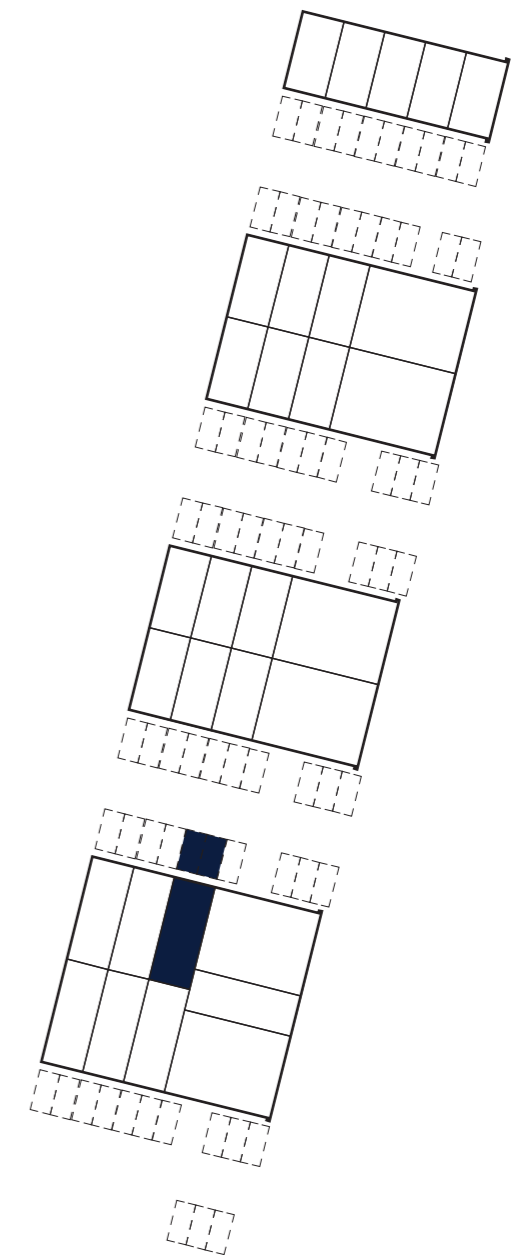

bouwnummer

24

DISCLAIMER: De maatvoering op tekening betreffen circa maten. Deze tekening is niet geschikt voor opdrachten aan derden door de verkrijger. De aansluitpunten van de elektrische installatie worden conform de technische omschrijving aangebracht, de positie van de aansluitpunten wordt door de installateur in het werk bepaald.

begane grond

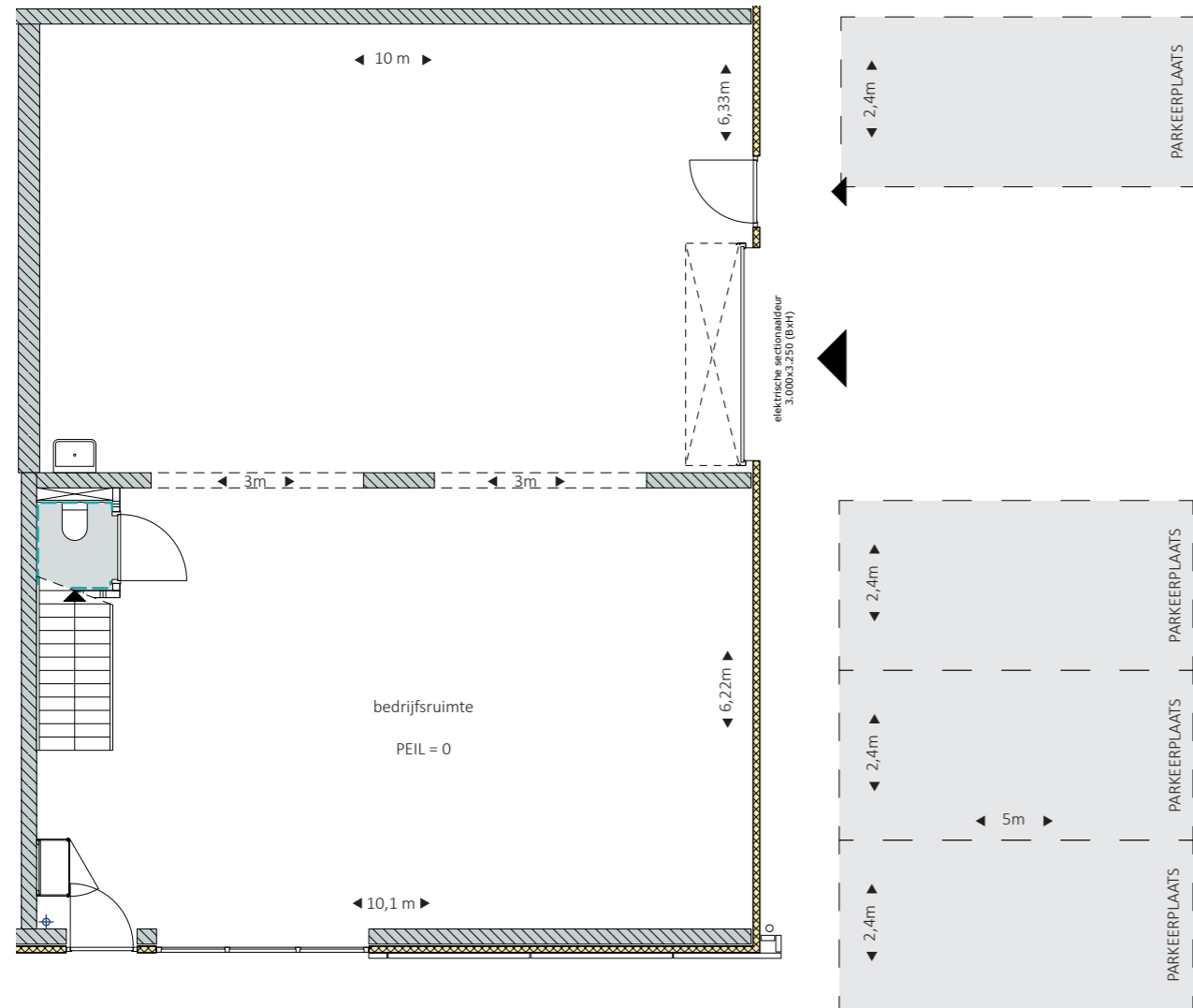

verdieping

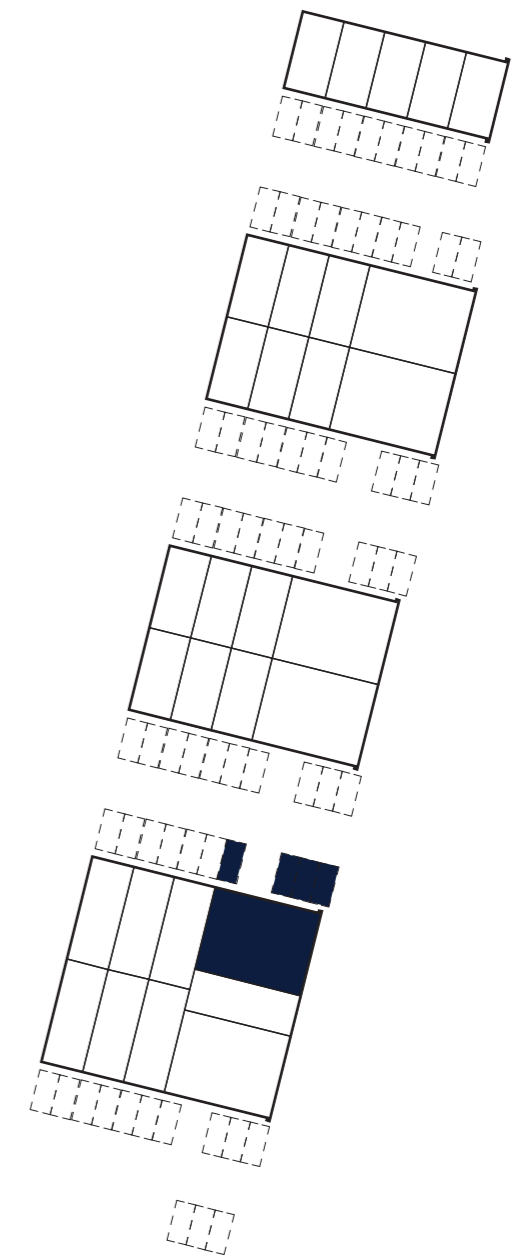
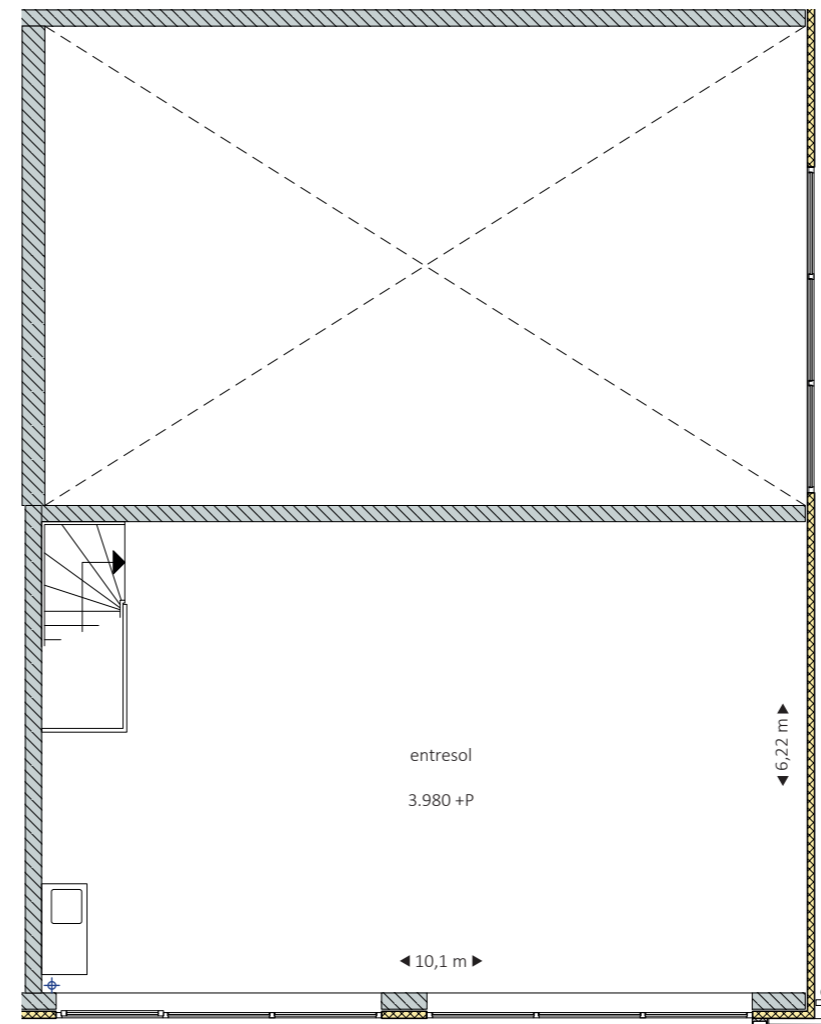

bedrijfsruimte 137,1 m²
 entresol 73,4 m²
 parkeerplaatsen 4 st.

bouwnummer

25

DISCLAIMER: De maatvoering op tekening betreffen circa maten. Deze tekening is niet geschikt voor opdrachten aan derden door de verkrijger. De aansluitpunten van de elektrische installatie worden conform de technische omschrijving aangebracht, de positie van de aansluitpunten wordt door de installateur in het werk bepaald.

begane grond

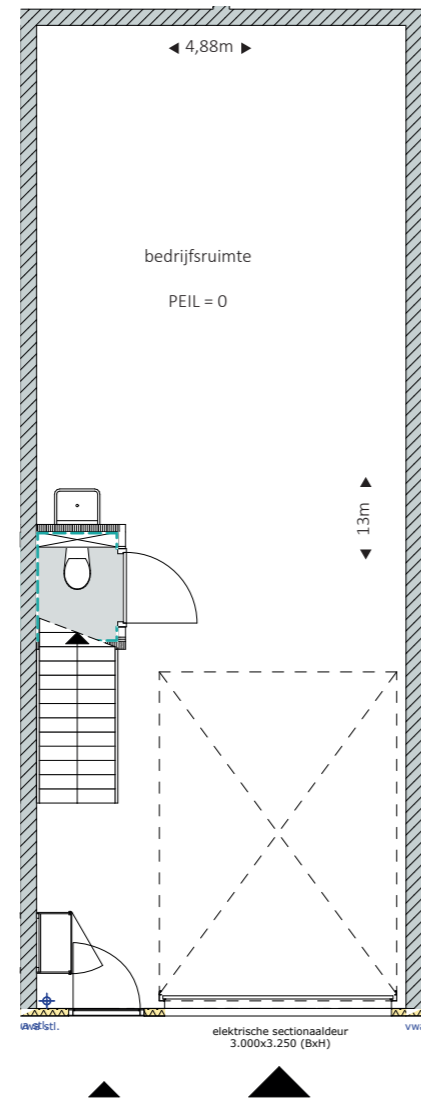

verdieping

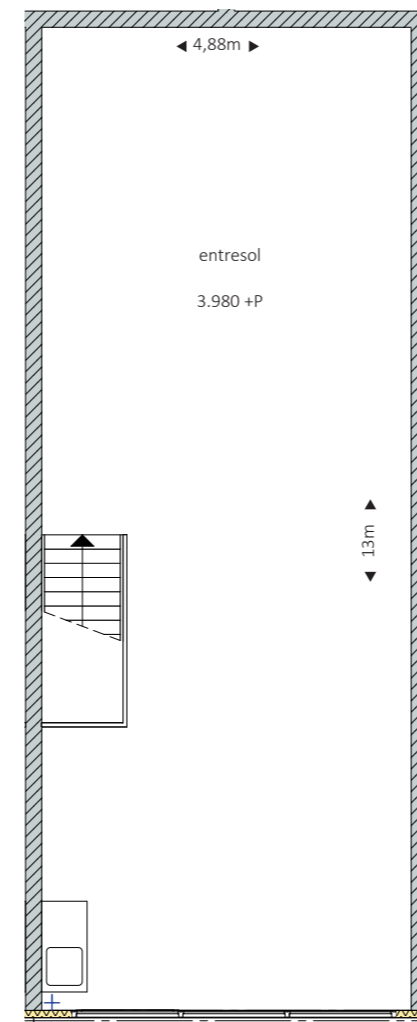

bedrijfsruimte 67,9 m²
 entresol 67,9 m²
 parkeerplaatsen 2 st.

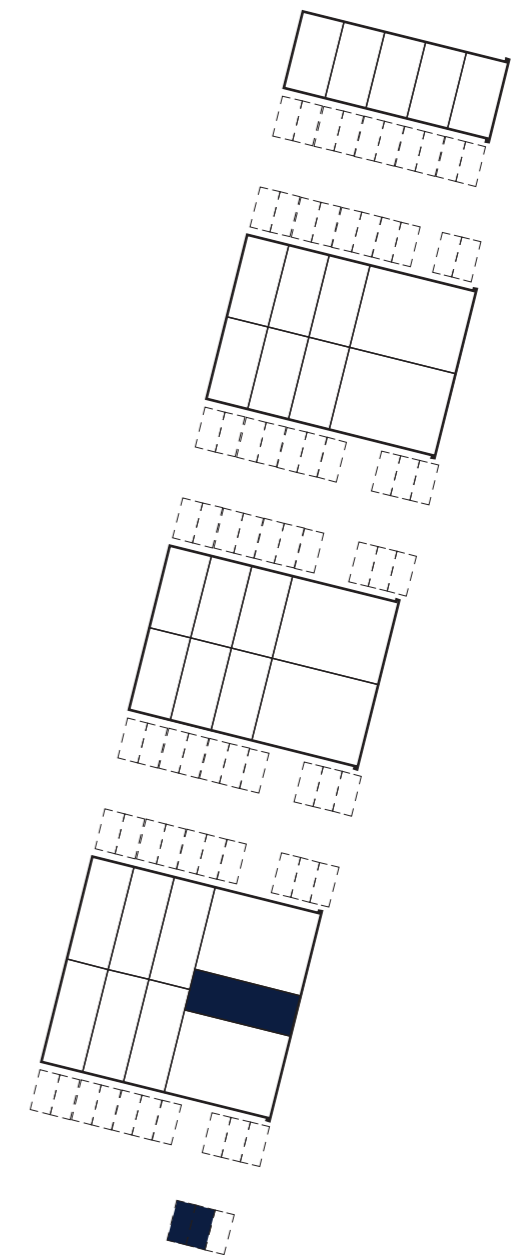
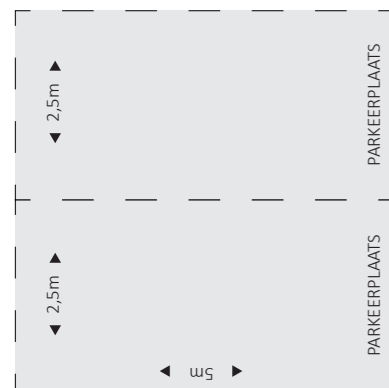

bouwnummer

26

DISCLAIMER: De maatvoering op tekening betreffen circa maten. Deze tekening is niet geschikt voor opdrachten aan derden door de verkrijger. De aansluitpunten van de elektrische installatie worden conform de technische omschrijving aangebracht, de positie van de aansluitpunten wordt door de installateur in het werk bepaald.

begane grond

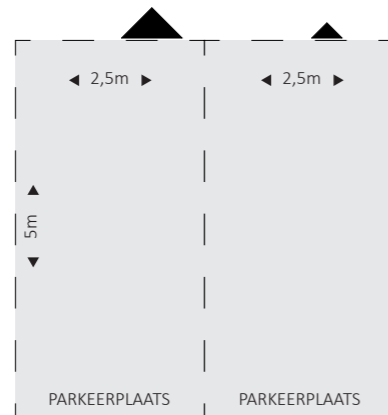
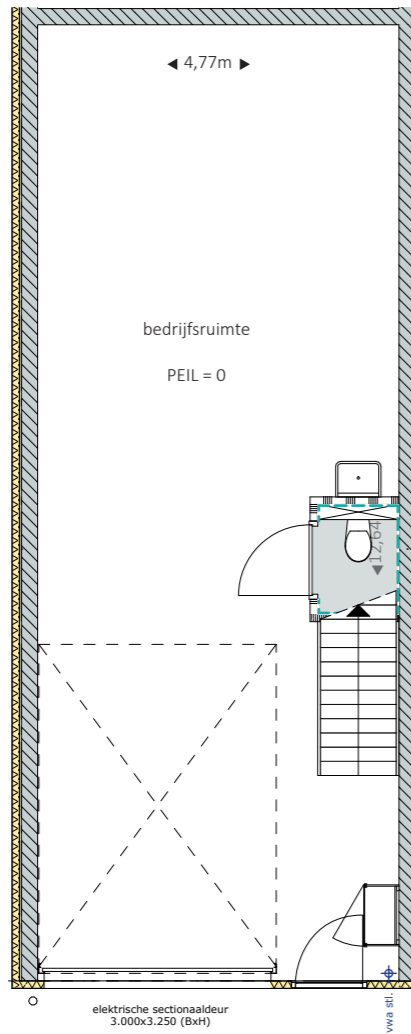

verdieping

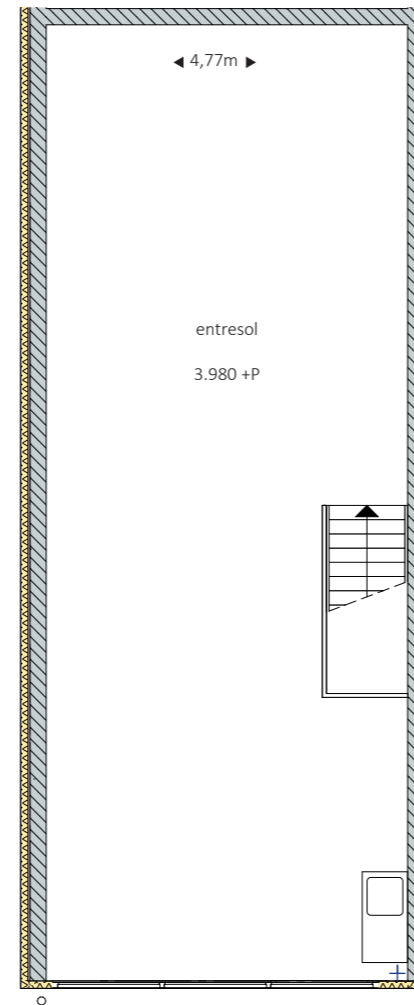

bedrijfsruimte	67,1 m ²
entresol	67,1 m ²
parkeerplaatsen	2 st.

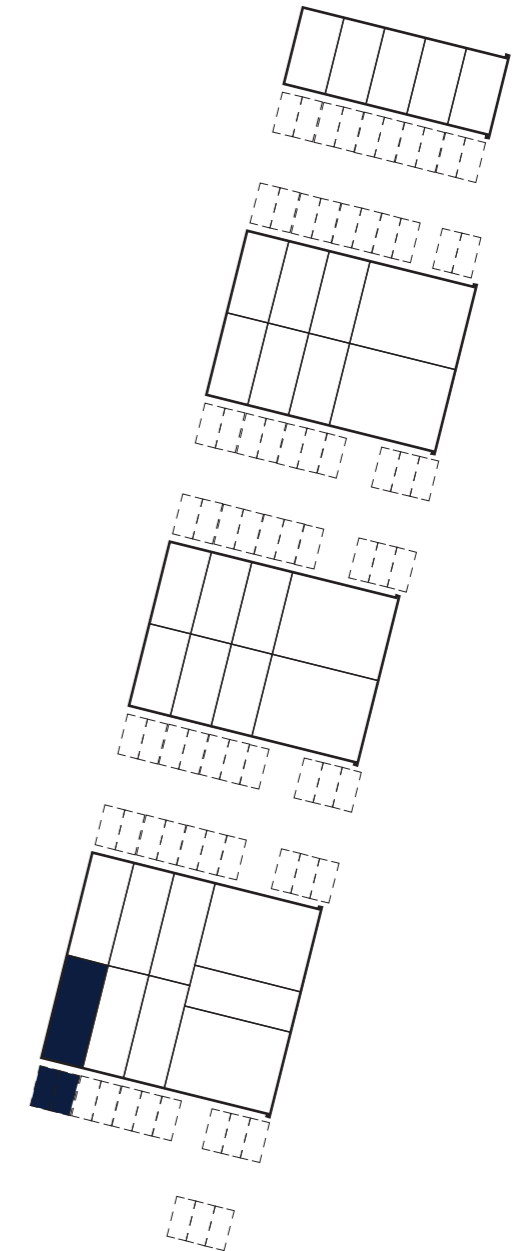

bouwnummer

27

DISCLAIMER: De maatvoering op tekening betreffen circa maten. Deze tekening is niet geschikt voor opdrachten aan derden door de verkrijger. De aansluitpunten van de elektrische installatie worden conform de technische omschrijving aangebracht, de positie van de aansluitpunten wordt door de installateur in het werk bepaald.

begane grond

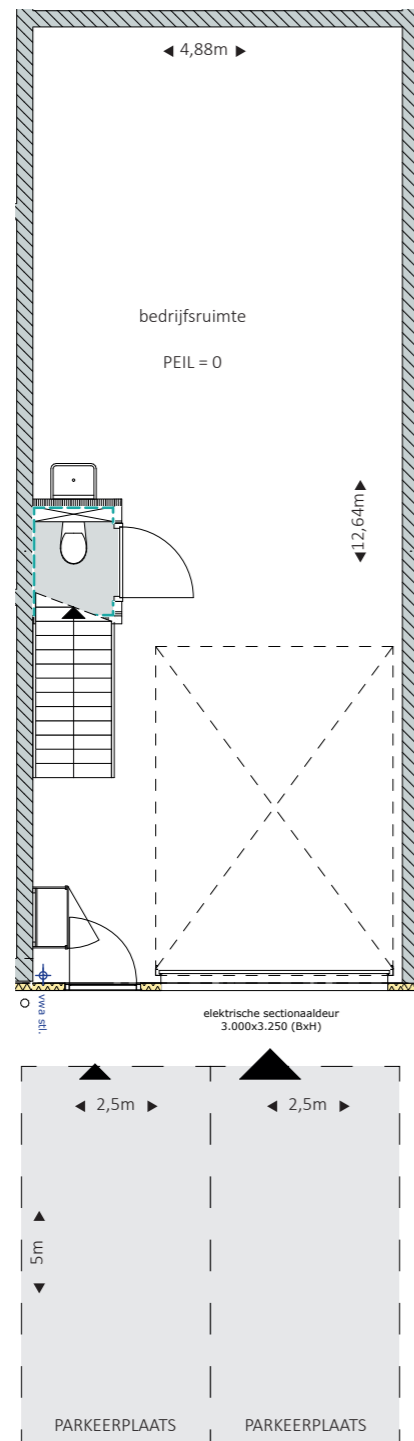

verdieping

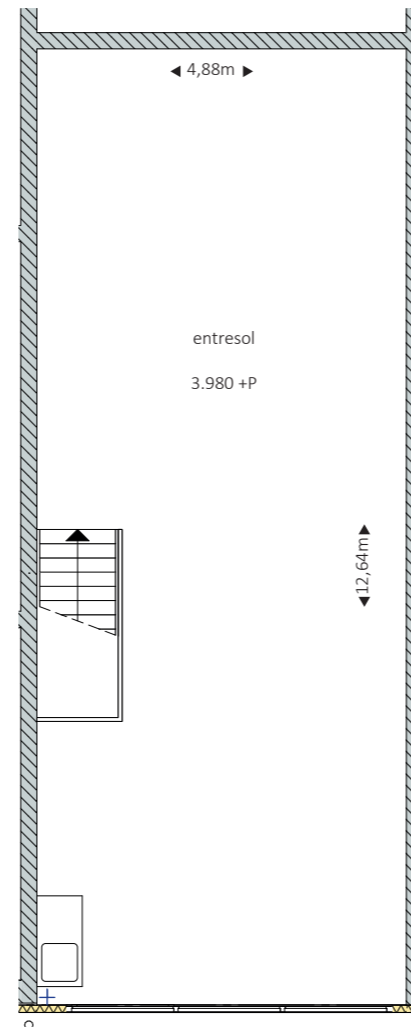

bedrijfsruimte 65,5 m²
 entresol 65,5 m²
 parkeerplaatsen 2 st.

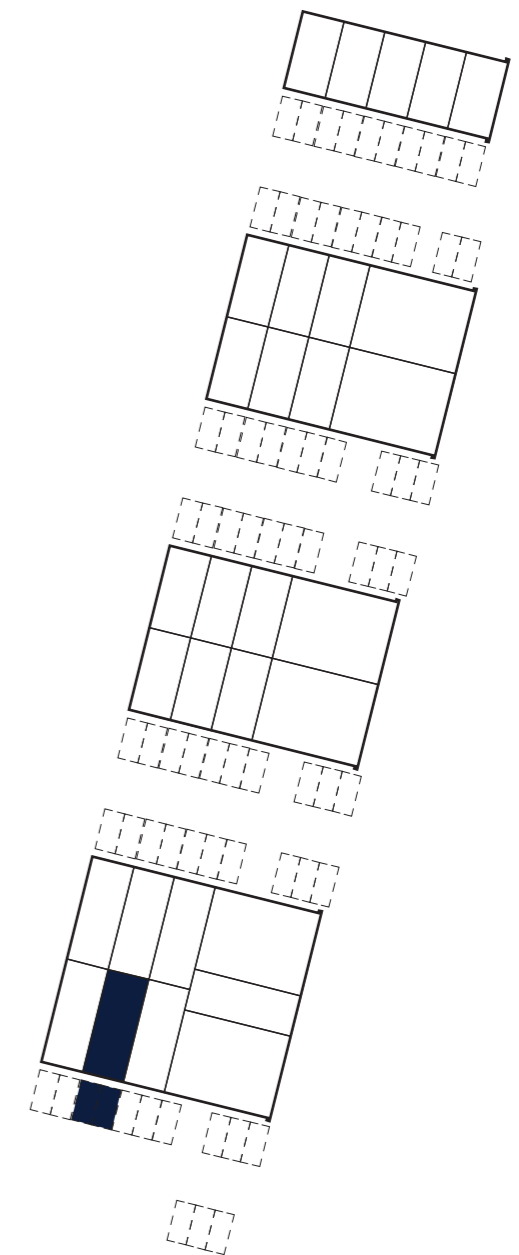

bouwnummer

28

DISCLAIMER: De maatvoering op tekening betreffen circa maten. Deze tekening is niet geschikt voor opdrachten aan derden door de verkrijger. De aansluitpunten van de elektrische installatie worden conform de technische omschrijving aangebracht, de positie van de aansluitpunten wordt door de installateur in het werk bepaald.

begane grond

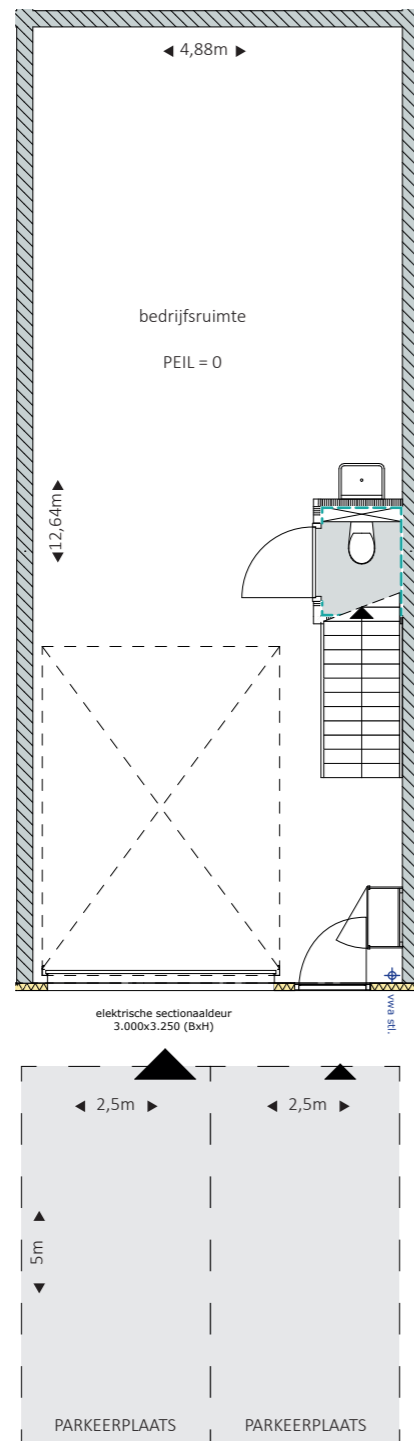

verdieping

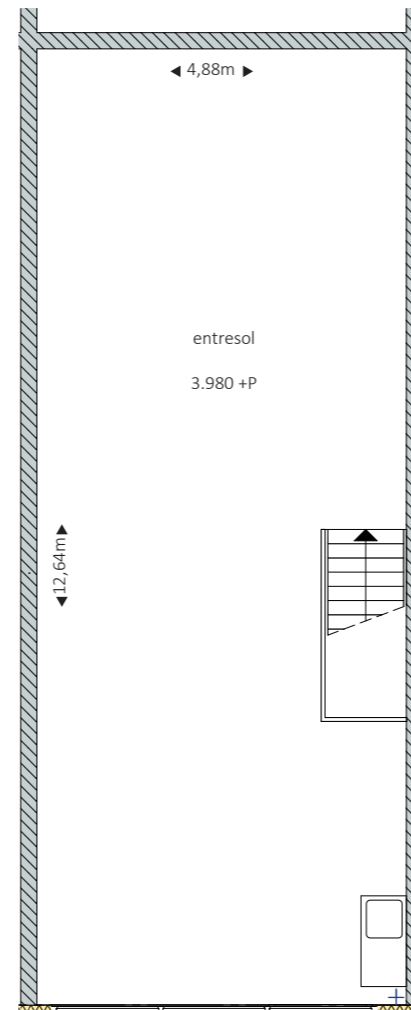

bedrijfsruimte 65,5 m²
 entresol 65,5 m²
 parkeerplaatsen 2 st.

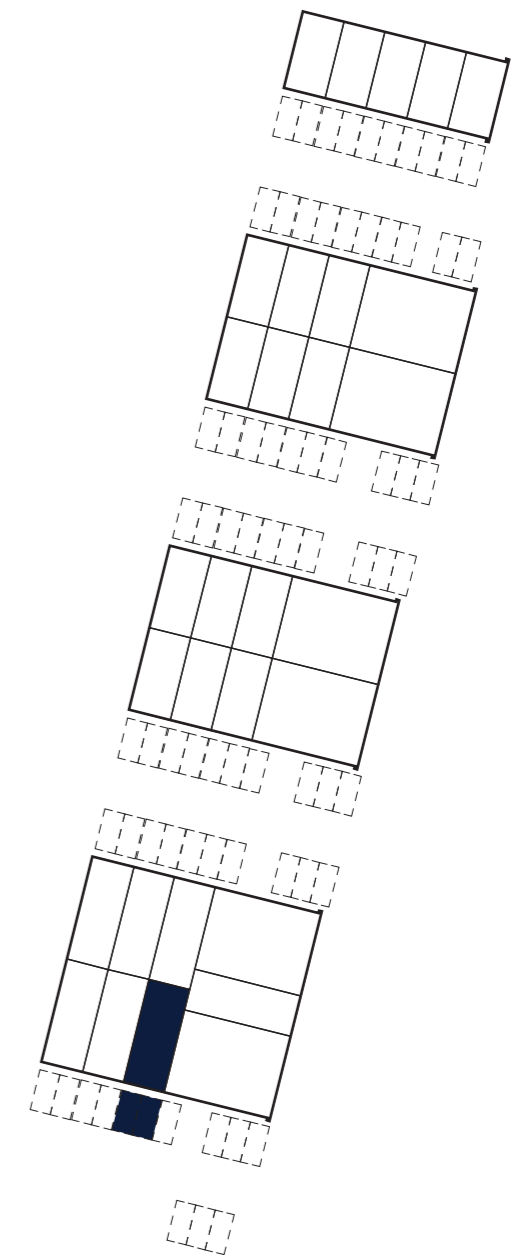

bouwnummer

29

DISCLAIMER: De maatvoering op tekening betreffen circa maten. Deze tekening is niet geschikt voor opdrachten aan derden door de verkrijger. De aansluitpunten van de elektrische installatie worden conform de technische omschrijving aangebracht, de positie van de aansluitpunten wordt door de installateur in het werk bepaald.

begane grond

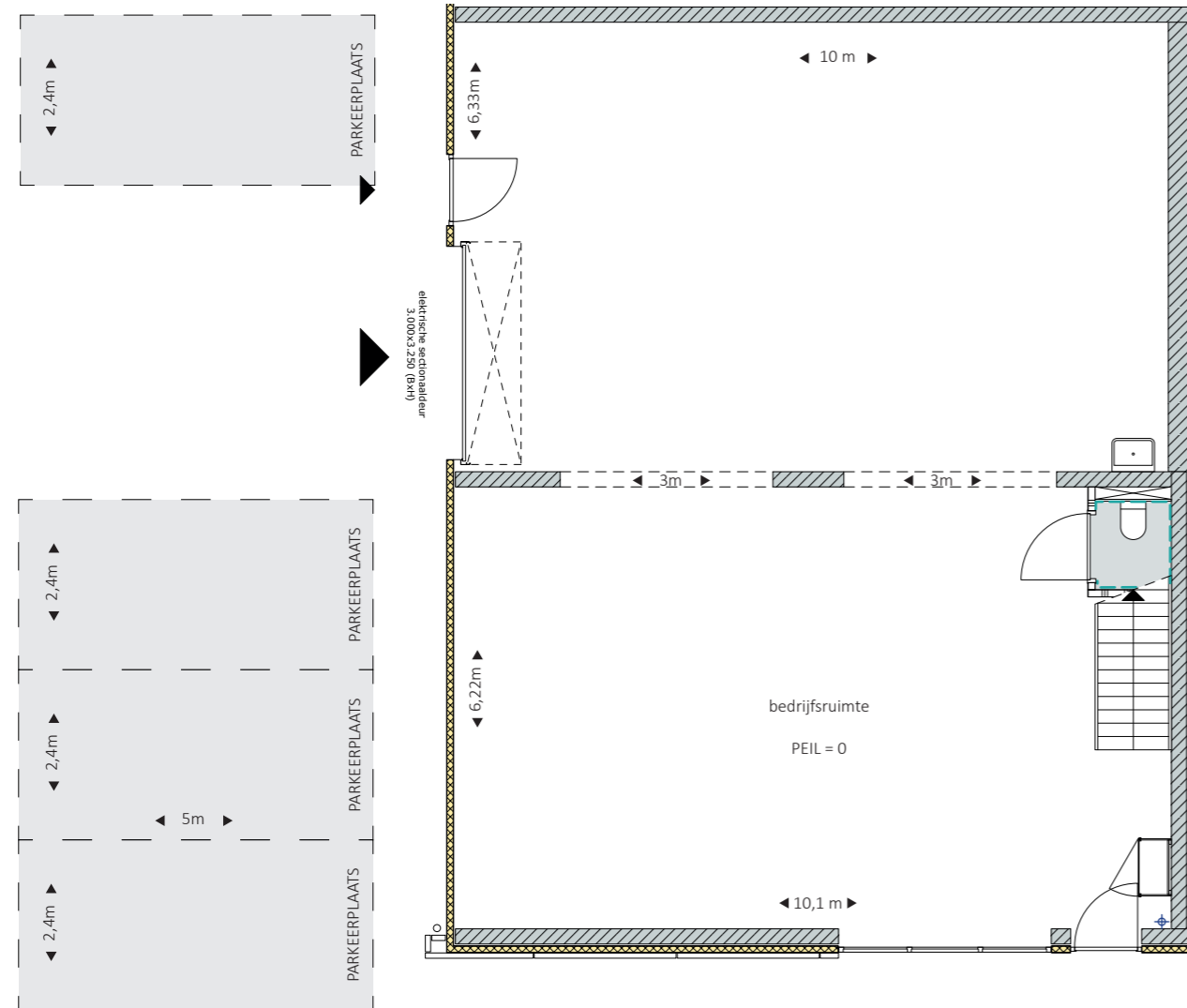

verdieping

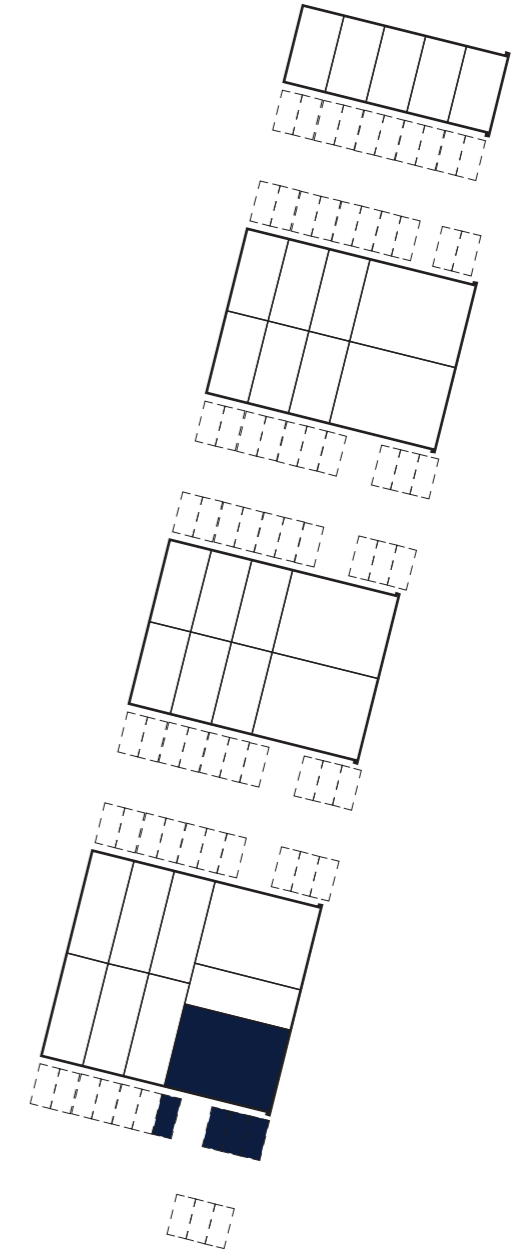
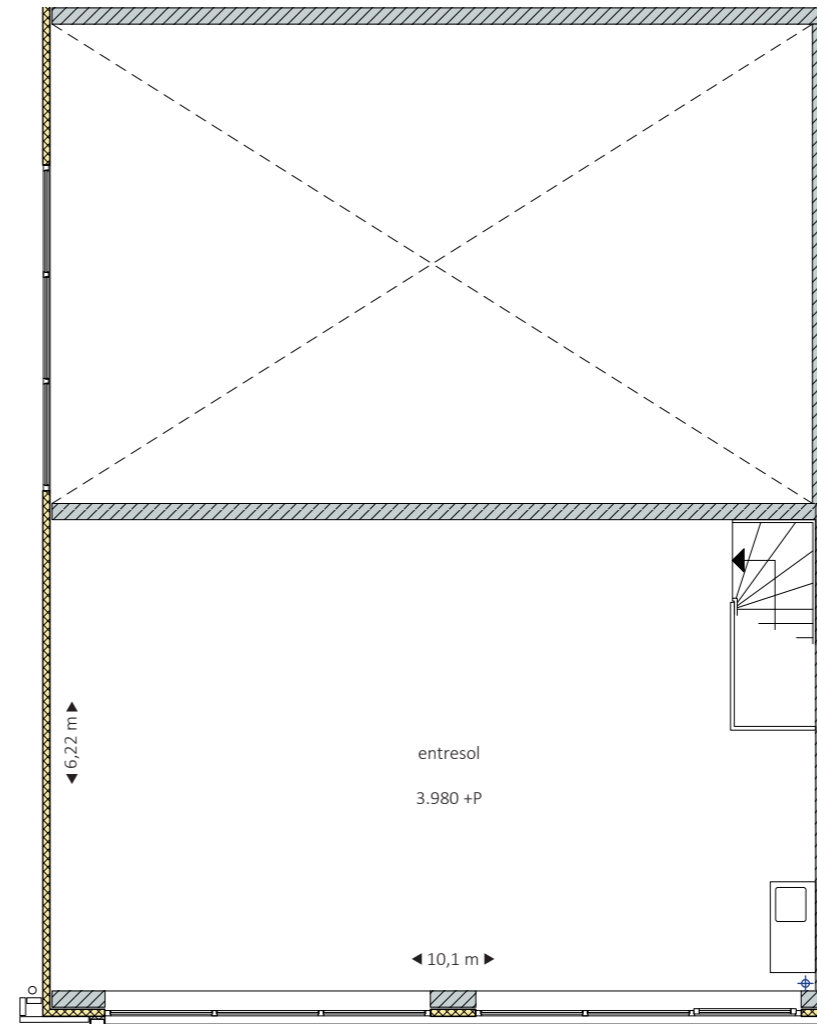

bouwnummer

30

DISCLAIMER: De maatvoering op tekening betreffen circa maten. Deze tekening is niet geschikt voor opdrachten aan derden door de verkrijger. De aansluitpunten van de elektrische installatie worden conform de technische omschrijving aangebracht, de positie van de aansluitpunten wordt door de installateur in het werk bepaald.

bedrijfsruimte 137,1 m²
 entresol 73,4 m²
 parkeerplaatsen 4 st.